

**B O M B A**

**D E**

**A C E I T E**

**CATÁLOGO**

BOMBAS DE ACEITE

Sección	Página	Tema
<b>AMERICANOS</b>	1	<b>CHRYSLER</b>
	7	<b>FORD</b>
	16	<b>GMC</b>
<b>ASIÁTICOS</b>	26	<b>HONDA</b>
	31	<b>HYUNDAI</b>
	33	<b>ISUZU</b>
	35	<b>MAZDA</b>
	37	<b>MITSUBISHI</b>
	41	<b>NISSAN</b>
	46	<b>SUZUKI</b>
	47	<b>TOYOTA</b>
<b>EUROPEOS</b>	54	<b>FIAT</b>
	54	<b>MERCEDES BENZ</b>
	54	<b>MINI</b>
	54	<b>PEUGEOT</b>
	55	<b>RENAULT</b>
	56	<b>VOLKSWAGEN</b>
<b>FICHAS TÉCNICAS</b> <i>(Imagen, Aplicación, Especificación)</i>	65	<b>BOMBAS DE ACEITE</b>
<b>INTERCAMBIOS</b> <i>(Referencias Cruzadas con los principales competidores)</i>	95	

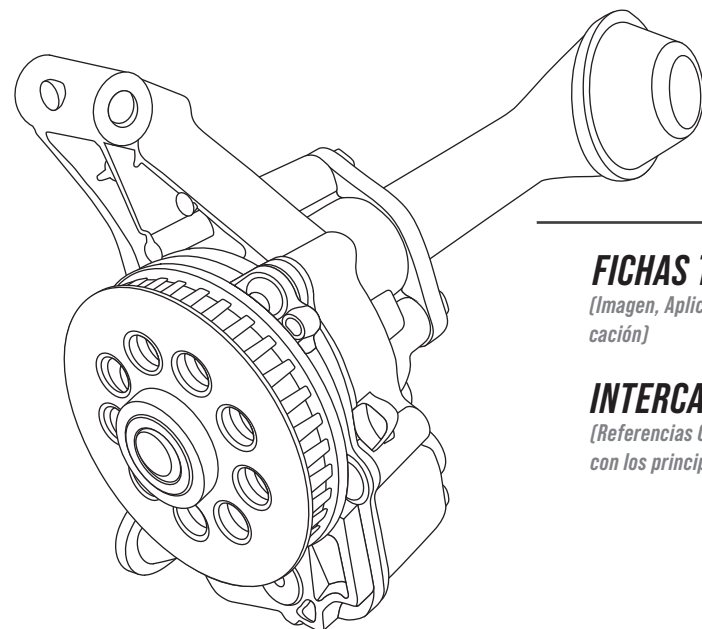
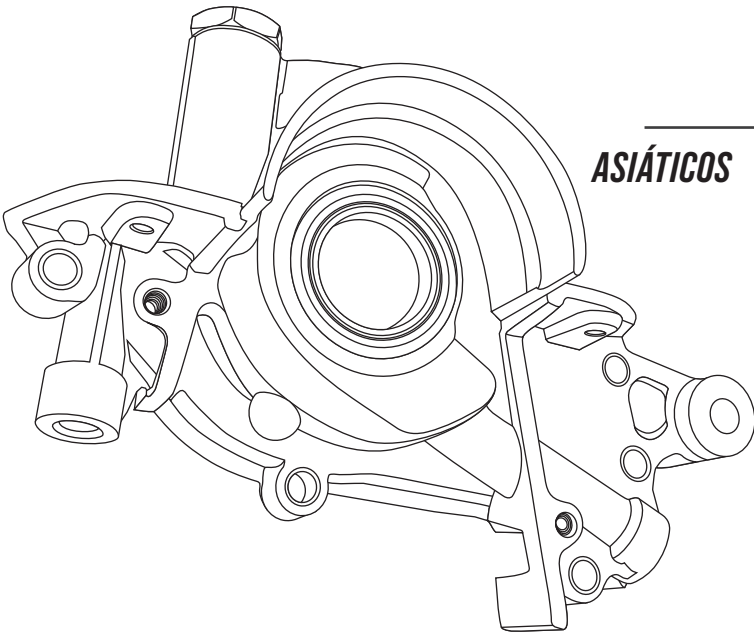

**CHRYSLER**

BLOCK	MOTOR / MODELOS
<b>1</b>	L4 (1.0) 999cc 61in G4HC FSI (HYUNDAI) SOHC 12V.
<b>2</b>	L4 (1.1) 1086cc 66in G4HD/ G4HG FSI (HYUNDAI) SOHC 12V.
<b>3</b>	L4 (1.4) 1396cc 85in GAMMA G4FA MPI (HYUNDAI) DOHC 16V.
<b>4</b>	L4 (1.4) 1399cc 85in G4EE FSI (HYUNDAI) DOHC 16V.
<b>5</b>	L4 (1.4) 1410cc 86in G12B VIN 2/ A FSI (MITSUBISHI) SOHC 8V.
<b>7</b>	L4 (1.5) 1468cc 90in 4G15 FSI (MITSUBISHI) SOHC 12V.
<b>6</b>	L4 (1.5) 1468cc 90in G15B/ 4G15 FSI (MITSUBISHI) SOHC 8V.
<b>8</b>	L4 (1.5) 1495cc 91in G4EK FSI (HYUNDAI) SOHC 12V.
<b>9</b>	L4 (1.6) 1591cc 97in GAMMA II G4FC MPI CVVT (HYUNDAI) DOHC 16V.
<b>10</b>	L4 (1.6) 1595cc 97in 4G61T VIN Z TURBO TFSI (MITSUBISHI) DOHC 16V.
<b>11</b>	L4 (1.6) 1599cc 98in ALPHA II G4ED CVVT FSI (HYUNDAI) DOHC 16V.
<b>12</b>	L4 (1.8) 1755cc 107in 4G37 VIN B/ T FSI (MITSUBISHI) SOHC 8V.
<b>13</b>	L4 (1.8) 1798cc 110in GEMA EBA VIN C FSI DOHC 16V.
<b>14</b>	L4 (2.0) 1995cc 122in ASTRON 4G52/ G52B VIN U FSI (MITSUBISHI) SOHC 8V.
<b>15</b>	L4 (2.0) 1996cc 122in ECB VIN C/ F FSI SOHC 16V.
<b>16</b>	L4 (2.0) 1996cc 122in ECC 420A FSI DOHC 16V.
<b>17</b>	L4 (2.0) 1997cc 122in G63B VIN D/ V FSI (MITSUBISHI) SOHC 8V.
<b>18</b>	L4 (2.0) 1997cc 122in 4G63 VIN E/ R FSI (MITSUBISHI) DOHC 16V.
<b>19</b>	L4 (2.2) 2212cc 135in EDF VIN K FSI SOHC 8V.
<b>20</b>	L4 (2.2) 2212cc 135in EDR VIN K TURBO TFSI SOHC 8V.
<b>21</b>	L4 (2.4) 2351cc 143in 4G64 VIN G FSI (MITSUBISHI) SOHC 16V.

**CHRYSLER**

BLOCK	MOTOR / MODELOS
<b>22</b>	L4 (2.4) 2360cc 144in GEMA EDG/ ED3 VIN K/ B FSI DOHC 16V.
<b>23</b>	L4 (2.4) 2360cc 144in TIGERSHARK ED1 GEMA VIN B/ W VVT MULTIAIR 2 FSI DOHC 16V.
<b>24</b>	L4 (2.4) 2429cc 148in EDV TURBO TFSI DOHC 16V.
<b>25</b>	L4 (2.4) 2429cc 148in EDZ FSI DOHC 16V.
<b>26</b>	L4 (2.5) 2458cc 150in VIN E/ H/ P/ U FSI (AMC) OHV 8V.
<b>27</b>	L4 (2.5) 2474cc 151in IRON DUKE VIN B FSI (PONTIAC) OHV 8V.
<b>28</b>	V6 (2.5) 2497cc 152in 6G73/ EEB VIN H/ N FSI (MITSUBISHI) SOHC 24V.
<b>29</b>	L4 (2.5) 2507cc 153in VIN K EDM FSI SOHC 8V.
<b>30</b>	L4 (2.5) 2507cc 153in EDT VIN J TURBO TFSI SOHC 8V.
<b>31</b>	L4 (2.6) 2555cc 156in G54B VIN D/ G CARBURADO (MITSUBISHI) SOHC 8V.
<b>32</b>	L4 (2.6) 2555cc 156in G54B VIN E FSI (MITSUBISHI) SOHC 8V.
<b>33</b>	L5 (2.7) 2686cc 164in VIN 1/ 2 OM 612.981 TURBO DIESEL TDI (MERCEDES BENZ) DOHC 20V.
<b>34</b>	L5 (2.7) 2686cc 164in VIN 4/ C M612.962 TURBO DIESEL TDI (MERCEDES BENZ) DOHC 20V.
<b>35</b>	V6 (2.7) 2736cc 167in EER VIN T/ R/ U FSI DOHC 24V.
<b>36</b>	V6 (2.8) 2835cc 173in LR2 VIN W/ B/ R FSI (GMC) OHV 12V.
<b>37</b>	V6 (3.0) 2972cc 181in 6G72 VIN 3/ H/ S FSI (MITSUBISHI) SOHC 12V.
<b>38</b>	V6 (3.0) 2972cc 181in 6G72 VIN B/ J FSI (MITSUBISHI) DOHC 24V.
<b>39</b>	V6 (3.2) 3231cc 197in EGW VIN J FSI SOHC 24V.
<b>40</b>	V6 (3.3) 3301cc 201in EGA/ EGB/ EGD/ EGM/ EGV VIN 3/ E/ G/ H/ J/ R/ T/ U FSI OHV 12V.
<b>41</b>	V6 (3.5) 3518cc 215in EGE VIN F FSI SOHC 24V.
<b>42</b>	V6 (3.5) 3518cc 215in EGG VIN G/ K/ M/ V FSI SOHC 24V.

## CHRYSLER

BLOCK	MOTOR / MODELOS
<b>43</b>	V6 (3.6) 3604cc 220in PENTASTAR ERB FSI DOHC 24V.
<b>44</b>	V6 (3.7) 3701cc 226in POWER-TECH MAGNUM EKG VIN K FSI SOHC 12V.
<b>45</b>	V6 (3.8) 3778cc 231in EGH VIN L/ P FSI OHV 12V.
<b>46</b>	V6 (3.9) 3908cc 238in MAGNUM LA VIN X FSI OHV 12V.
<b>47</b>	V6 (3.9) 3917cc 239in MAGNUM EHC VIN X FSI OHV 12V.
<b>48</b>	V6 (4.0) 3952cc 241in EGO/ EGS VIN X SOHC 24V.
<b>49</b>	L6 (4.0) 3964cc 242in ERH VIN L/ M/ S/ V FSI (AMC) OHV 12V.
<b>50</b>	L6 (4.2) 4228cc 258in VIN A/ B/ C FSI (AMC) OHV 12V.
<b>51</b>	L6 (4.2) 4228cc 258in VIN C/ M/ T FSI (AMC) OHV 12V.
<b>52</b>	V8 (4.7) 4703cc 287in MAGNUM POWER-TECH EVE/ EDE VIN J/ N/ P FSI SOHC 16V.
<b>53</b>	V8 (5.2) 5211cc 318in VIN 2/ 4/ G/ H/ J/ K/ L/ M/ N/ P/ R/ S/ T/ U/ Y/ Z FSI (GMC) OHV 16V.
<b>54</b>	V8 (5.7) 5654cc 345in EZB/ EZD/ EZH HEMI FSI OHV 16V.
<b>55</b>	L6 (5.9) 5899cc 360in 6 BT TURBO DIESEL TDI (CUMMINS) OHV 12V.
<b>56</b>	L6 (5.9) 5899cc 360in 6BTA5.9 VIN C/ 7 TURBO DIESEL TDI (CUMMINS) OHV 24V.
<b>57</b>	L6 (5.9) 5899cc 360in 6BTA5.9 VIN D/ 6 TURBO DIESEL TDI (CUMMINS) OHV 24V.
<b>58</b>	L6 (5.9) 5899cc 360in 6BTA5.9 VIN DO/ RE TURBO DIESEL TDI (CUMMINS) OHV 24V.
<b>59</b>	V8 (5.9) 5899cc 360in VIN J/ K/ L FSI OHV 16V.
<b>60</b>	V8 (5.9) 5899cc 360in VIN F/ J/ K/ L/ S/ T/ U/ V/ W/ Y/ Z/ 1/ 5 FSI OHV 16V.
<b>1</b>	L4 (1.0) 999cc 61in G4HC FSI (HYUNDAI) SOHC 12V.
66 mm	
CÓDIGO SPQ	ESPECIFICACIONES
90-M420	BOMBA DE ACEITE > ATOS 00-04

## CHRYSLER

<b>2</b>	L4 (1.1) 1086cc 66in G4HD/ G4HG FSI (HYUNDAI) SOHC 12V.
67 mm	
CÓDIGO SPQ	ESPECIFICACIONES
90-M420	BOMBA DE ACEITE > ATOS 05-12
<b>3</b>	L4 (1.4) 1396cc 85in GAMMA G4FA MPI (HYUNDAI) DOHC 16V.
77 mm	
CÓDIGO SPQ	ESPECIFICACIONES
90-M422	CUBIERTA DE BOMBA DE ACEITE SALIENTE > ATTITUDE 11-14
90-M423	CUBIERTA DE BOMBA DE ACEITE PLANA > ATTITUDE 11-14
<b>4</b>	L4 (1.4) 1399cc 85in G4EE FSI (HYUNDAI) DOHC 16V.
75.5 mm	
CÓDIGO SPQ	ESPECIFICACIONES
90-M302	BOMBA DE ACEITE > ATTITUDE 06-11
<b>5</b>	L4 (1.4) 1410cc 86in G12B VIN 2/ A FSI (MITSUBISHI) SOHC 8V.
74 mm	
CÓDIGO SPQ	ESPECIFICACIONES
90-M143	BOMBA DE ACEITE > COLT 81-84
<b>6</b>	L4 (1.5) 1468cc 90in G15B/ 4G15 FSI (MITSUBISHI) SOHC 8V.
75.5 mm	
CÓDIGO SPQ	ESPECIFICACIONES
90-M143	BOMBA DE ACEITE > COLT 85-90, SUMMIT 89-90
<b>7</b>	L4 (1.5) 1468cc 90in 4G15 FSI (MITSUBISHI) SOHC 12V.
75.5 mm	
CÓDIGO SPQ	ESPECIFICACIONES
90-M170	BOMBA DE ACEITE > COLT 91-94, SUMMIT 91-94
<b>8</b>	L4 (1.5) 1495cc 91in G4EK FSI (HYUNDAI) SOHC 12V.
75.5 mm	
CÓDIGO SPQ	ESPECIFICACIONES
90-M430	BOMBA DE ACEITE > VERNA 03-06
<b>9</b>	L4 (1.6) 1591cc 97in GAMMA II G4FC MPI CVVT (HYUNDAI) DOHC 16V.
77 mm	
CÓDIGO SPQ	ESPECIFICACIONES
90-M422	CUBIERTA DE BOMBA DE ACEITE SALIENTE > ATTITUDE 11-14
90-M423	CUBIERTA DE BOMBA DE ACEITE PLANA > ATTITUDE 11-14

CHRYSLER

<b>10</b>	L4 (1.6) 1595cc 97in 4G61T VIN Z TURBO TFSI (MITSUBISHI) DOHC 16V.
82.3 mm	
CÓDIGO SPQ	ESPECIFICACIONES
90-M198	BOMBA DE ACEITE > COLT 89-90
<b>11</b>	L4 (1.6) 1599cc 98in ALPHA II G4ED CVVT FSI (HYUNDAI) DOHC 16V.
76.5 mm	
CÓDIGO SPQ	ESPECIFICACIONES
90-M302	BOMBA DE ACEITE > ATTITUDE 06-11, VERNA 04-06
<b>12</b>	L4 (1.8) 1755cc 107in 4G37 VIN B/ T FSI (MITSUBISHI) SOHC 8V.
80.6 mm	
CÓDIGO SPQ	ESPECIFICACIONES
90-M199	BOMBA CON EJE BALANCEADOR > TALON 93-94, LASER 90-94
90-M199K	TAPA BOMBA DE ACEITE > TALON 93-94, LASER 90-94
90-K199	REPUESTO > TALON 93-94, LASER 90-94
<b>13</b>	L4 (1.8) 1798cc 110in GEMA EBA VIN C FSI DOHC 16V.
86 mm	
CÓDIGO SPQ	ESPECIFICACIONES
90-M167	BOMBA DE ACEITE > CALIBER 07-08
<b>14</b>	L4 (2.0) 1995cc 122in ASTRON 4G52/ G52B VIN U FSI (MITSUBISHI) SOHC 8V.
84 mm	
CÓDIGO SPQ	ESPECIFICACIONES
90-M122	BOMBA CON EJE BALANCEADOR > COLT 74-77, RAM 50 79-82
<b>15</b>	L4 (2.0) 1996cc 122in ECB VIN C/ F FSI SOHC 16V.
87.5 mm	
CÓDIGO SPQ	ESPECIFICACIONES
90-M190	BOMBA DE ACEITE > BREEZE 96-00, CIRRUS 00-00, NEON 95-06, SEBRING 95-99, STRATUS 95-05
<b>16</b>	L4 (2.0) 1996cc 122in ECC 420A FSI DOHC 16V.
87.5 mm	
CÓDIGO SPQ	ESPECIFICACIONES
90-M190	BOMBA DE ACEITE > AVENGER 95-00, CIRRUS 95-00, NEON 95-00, SEBRING 95-00, STRATUS 95-00, TALON 95-98
<b>17</b>	L4 (2.0) 1997cc 122in G63B VIN D/ V FSI (MITSUBISHI) SOHC 8V.
85 mm	
CÓDIGO SPQ	ESPECIFICACIONES
90-M171	BOMBA DE ACEITE > COLT VISTA 87-89, RAM 50 87-89

CHRYSLER

<b>18</b>	L4 (2.0) 1997cc 122in 4G63 VIN E/ R FSI (MITSUBISHI) DOHC 16V.
85 mm	
CÓDIGO SPQ	ESPECIFICACIONES
90-M198A	BOMBA DE ACEITE > TALON 92-94, LASER 93-94
90-K199	REPUESTO > TALON 92-94, LASER 93-94
<b>19</b>	L4 (2.2) 2212cc 135in EDF VIN K FSI SOHC 8V.
87.5 mm	
CÓDIGO SPQ	ESPECIFICACIONES
90-M118	BOMBA DE ACEITE > ARIES 81-89, CARAVAN 84-87, CHARGER 83-87, DAKOTA 87-88, DART K 82-88, HORIZON 83-90, LANCER 85-89, LASER 84-86, LEBARON 82-90, NEW YORKER 82-88, OMNI 83-90, RELIANT 81-89, SCAMP 83-84, SHADOW 87-94, SUNDANCE 87-94, TOWN & COUNTRY 83-88, TURISMO 84-87, VOYAGER 84-88
<b>20</b>	L4 (2.2) 2212cc 135in EDR VIN K TURBO TFSI SOHC 8V.
87.5 mm	
CÓDIGO SPQ	ESPECIFICACIONES
90-M118	BOMBA DE ACEITE > CHARGER 85-87, DAYTONA 84-93, LANCER 85-89, LASER 86-86, LEBARON 86-92, NEW YORKER 86-88, OMNI 85-86, SHADOW 87-90, SPIRIT 91-92, SUNDANCE 87-90, TC MASERATI 88-91, TOWN & COUNTRY 86-88
<b>21</b>	L4 (2.4) 2351cc 143in 4G64 VIN G FSI (MITSUBISHI) SOHC 16V.
86.5 mm	
CÓDIGO SPQ	ESPECIFICACIONES
90-M198A	BOMBA DE ACEITE > COLT VISTA 93-94, SUMMIT 93-96
90-K199	REPUESTO > COLT VISTA 93-94, SUMMIT 93-96
<b>22</b>	L4 (2.4) 2360cc 144in GEMA EDG/ ED3 VIN K/ B FSI DOHC 16V.
88 mm	
CÓDIGO SPQ	ESPECIFICACIONES
90-M680	BOMBA DE ACEITE > 200 13-14, AVENGER 13-14, JOURNEY 13-18
90-M681	BOMBA COMPLETA > 200 11-17, SEBRING 07-10, AVENGER 08-14, CALIBER 06-12, JOURNEY 09-19
<b>23</b>	L4 (2.4) 2360cc 144in TIGERSHARK ED1 GEMA VIN B/ W VVT MULTIAIR 2 FSI DOHC 16V.
88 mm	
CÓDIGO SPQ	ESPECIFICACIONES
90-M680	BOMBA DE ACEITE > COMPASS 16-18, PATRIOT 13-17
90-M681	BOMBA COMPLETA > COMPASS 07-18, PATRIOT 07-17

## CHRYSLER

<b>24</b>	L4 (2.4) 2429cc 148in EDV TURBO TFSI DOHC 16V.
87.5 mm	
<b>CÓDIGO SPQ</b>	<b>ESPECIFICACIONES</b>
90-M247A	BOMBA DE ACEITE > PT CRUISER 03-09, NEON 03-05
90-M247A	BOMBA DE ACEITE > PT CRUISER 03-09, NEON 03-05
<b>25</b>	L4 (2.4) 2429cc 148in EDZ FSI DOHC 16V.
87.5 mm	
<b>CÓDIGO SPQ</b>	<b>ESPECIFICACIONES</b>
90-M247	BOMBA DE ACEITE > BREEZE 97-00, CARAVAN 97-00, CIRRUS 97-00, GRAND CARAVAN 1997, GRAND VOYAGER 1997, SEBRING 97-98, STRATUS 97-00, VOYAGER 97-00
90-M247A	BOMBA DE ACEITE > PT CRUISER 03-08
90-M247C	BOMBA DE ACEITE > CARAVAN 01-07, CIRRUS 01-06, SEBRING 02-06, STRATUS 01-06, VOYAGER 01-03
90-M247D	BOMBA DE ACEITE > PT CRUISER 01-02
90-M252	BOMBA DE ACEITE > CARAVAN 1996, CIRRUS 95-96, GRAND CARAVAN 1996, GRAND VOYAGER 1996, SEBRING 1996, STRATUS 95-96, VOYAGER 1996
90-K247D	REPUESTO > CARAVAN 01-07, PT CRUISER 01-08, VOYAGER 00-03
<b>26</b>	L4 (2.5) 2458cc 150in VIN E/ H/ P/ U FSI (AMC) OHV 8V.
98.5 mm	
<b>CÓDIGO SPQ</b>	<b>ESPECIFICACIONES</b>
90-M81A	BOMBA DE ACEITE > BRIARWOOD 91-92, CHEROKEE 84-00, CJ5 83-83, CJ7 83-86, CJ8 83-85, COMANCHE 86-94, DAKOTA 96-02, PREMIER 88-89, SCRAMBLER 83-85, WAGONEER 84-90, WRANGLER 87-02
<b>27</b>	L4 (2.5) 2474cc 151in IRON DUKE VIN B FSI (PONTIAC) OHV 8V.
101.63 mm	
<b>CÓDIGO SPQ</b>	<b>ESPECIFICACIONES</b>
90-M62C	BOMBA DE ACEITE > CJ5 80-83, CJ7 80-83, CJ8 80-83
OP-M62C	BOMBA DE ACEITE > CJ5 80-83, CJ7 80-83, CJ8 80-83
<b>28</b>	V6 (2.5) 2497cc 152in 6G73/ EEB VIN H/ N FSI (MITSUBISHI) SOHC 24V.
83.5 mm	
<b>CÓDIGO SPQ</b>	<b>ESPECIFICACIONES</b>
90-P010-M21 04	BOMBA DE ACEITE > AVENGER 95-00, CIRRUS 95-00, SEBRING 95-00, STRATUS 95-00
<b>29</b>	L4 (2.5) 2507cc 153in VIN K EDM FSI SOHC 8V.
87.5 mm	
<b>CÓDIGO SPQ</b>	<b>ESPECIFICACIONES</b>
90-M118	BOMBA DE ACEITE > 600 86-89, ACCLAIM 89-95, ARIES 86-89, CARAVAN 89-95, CARAVELLE 86-89, DAKOTA 89-95, DART K 86-88, DAYTONA 89-93, DYNASTY 89-93, GRAND CARAVAN 88-88, GRAND VOYAGER 88-88, LANCER 86-89, LASER 86-86, LEBARON 86-93, NEW YORKER 86-93, PHANTOM 89-93, RELIANT 86-89, SHADOW 87-95, SPIRIT 89-95, SUNDANCE 87-94, TOWN & COUNTRY 86-88, VOLARE K 86-88, VOYAGER 87-95

## CHRYSLER

<b>30</b>	L4 (2.5) 2507cc 153in EDT VIN J TURBO TFSI SOHC 8V.
87.5 mm	
<b>CÓDIGO SPQ</b>	<b>ESPECIFICACIONES</b>
90-M118	BOMBA DE ACEITE > 600 89-89, ACCLAIM 89-90, CARAVAN 89-90, CARAVELLE 89-89, DAYTONA 89-92, LANCER 89-89, LEBARON 89-92, SHADOW 89-92, SHELBY DAYTONA 91-91, SPIRIT 89-92, SUNDANCE 89-92, VOYAGER 89-90
<b>31</b>	L4 (2.6) 2555cc 156in G54B VIN D/ G CARBURADO (MITSUBISHI) SOHC 8V.
91.1 mm	
<b>CÓDIGO SPQ</b>	<b>ESPECIFICACIONES</b>
90-M122	BOMBA CON EJE BALANCEADOR > CARAVAN 84-87, CARAVELLE 85-85, LEBARON 82-85, NEW YORKER 83-85, RELIANT 81-85, TOWN & COUNTRY 82-85, VOYAGER 84-87
<b>32</b>	L4 (2.6) 2555cc 156in G54B VIN E FSI (MITSUBISHI) SOHC 8V.
91.1 mm	
<b>CÓDIGO SPQ</b>	<b>ESPECIFICACIONES</b>
90-M122	BOMBA CON EJE BALANCEADOR > POWER RAM 50 84-89, RAIDER 87-89, RAM 50 84-89
<b>33</b>	L5 (2.7) 2686cc 164in VIN 1/ 2 OM 612.981 TURBO DIESEL TDI (MERCEDES BENZ) DOHC 20V.
88 mm	
<b>CÓDIGO SPQ</b>	<b>ESPECIFICACIONES</b>
90-M708	BOMBA CON ENGRANE DE 24 DIENTES > SPRINTER 2500 03-03, SPRINTER 3500 03-03
<b>34</b>	L5 (2.7) 2686cc 164in VIN 4/ C M612.962 TURBO DIESEL TDI (MERCEDES BENZ) DOHC 20V.
88 mm	
<b>CÓDIGO SPQ</b>	<b>ESPECIFICACIONES</b>
90-M708	BOMBA CON ENGRANE DE 24 DIENTES > SPRINTER 2500 03-07, SPRINTER 3500 03-07
<b>35</b>	V6 (2.7) 2736cc 167in EER VIN T/ R/ U FSI DOHC 24V.
86 mm	
<b>CÓDIGO SPQ</b>	<b>ESPECIFICACIONES</b>
90-M296	BOMBA DE ACEITE > 300 05-08, 300C 05-10, AVENGER 07-10, CHARGER 06-08, CIRRUS 01-10, CONCORDE 98-04, INTREPID 98-04, MAGNUM 05-08, SEBRING 01-10, STRATUS 01-06, VISION 98-04
OP-M296	BOMBA DE ACEITE > 300 05-08, 300C 05-10, AVENGER 07-10, CHARGER 06-08, CIRRUS 01-10, CONCORDE 98-04, INTREPID 98-04, MAGNUM 05-08, SEBRING 01-10, STRATUS 01-06, VISION 98-04
<b>36</b>	V6 (2.8) 2835cc 173in LR2 VIN W/ B/ R FSI (GMC) OHV 12V.
89 mm	
<b>CÓDIGO SPQ</b>	<b>ESPECIFICACIONES</b>
90-M95B	BOMBA 1er DISE, ORIFICIO DE CEDAZO 5/8 CON COPLA > CHEROKEE 84-86, COMANCHE 86-86, WAGONEER 84-86

## CHRYSLER

<b>37</b>	V6 (3.0) 2972cc 181in 6G72 VIN 3/ H/ S FSI (MITSUBISHI) SOHC 12V.
91.1 mm	
CÓDIGO SPQ	ESPECIFICACIONES
90-M142	BOMBA DE ACEITE > ACCLAIM 89-95, CARAVAN 87-00, DAYTONA 90-93, DYNASTY 88-93, GRAND CARAVAN 88-00, GRAND VOYAGER 88-00, LEBARON 90-95, NEW YORKER 88-89, POWER RAM 50 90-93, SHADOW 92-94, SPIRIT 89-95, SUNDANCE 92-94, TC MASERATI 90-91, TOWN & COUNTRY 89-89, VOYAGER 87-00
90-M332	BOMBA DE ACEITE > RAIDER 89-89, RAM 50 90-91
<b>38</b>	V6 (3.0) 2972cc 181in 6G72 VIN B/ J FSI (MITSUBISHI) DOHC 24V.
91.1 mm	
CÓDIGO SPQ	ESPECIFICACIONES
90-M245	BOMBA DE ACEITE > STEALTH 93-96
<b>39</b>	V6 (3.2) 3231cc 197in EGW VIN J FSI SOHC 24V.
92 mm	
CÓDIGO SPQ	ESPECIFICACIONES
90-M341	BOMBA CON TORNILLOS PLANOS Y LIGA > CONCORDE 98-01, INTREPID 98-01
<b>40</b>	V6 (3.3) 3301cc 201in EGA/ EGB/ EGD/ EGM/ EGV VIN 3/ E/ G/ H/ J/ R/ T/ U FSI OHV 12V.
93 mm	
CÓDIGO SPQ	ESPECIFICACIONES
90-M117	BOMBA DE ACEITE > CARAVAN 91-09, CONCORDE 93-97, DYNASTY 90-93, FIFTH AVENUE 90-93, GRAND CARAVAN 90-10, GRAND VOYAGER 90-00, IMPERIAL 90-91, INTREPID 93-97, NEW YORKER 90-93, TOWN & COUNTRY 90-09, VISION 93-97, VOYAGER 91-06
90-K117	REPUESTO > CARAVAN 91-09, CONCORDE 93-97, DYNASTY 90-93, FIFTH AVENUE 90-93, GRAND CARAVAN 90-10, GRAND VOYAGER 90-00, IMPERIAL 90-91, INTREPID 93-97, NEW YORKER 90-93, TOWN & COUNTRY 90-09, VISION 93-97, VOYAGER 91-06
<b>41</b>	V6 (3.5) 3518cc 215in EGE VIN F FSI SOHC 24V.
96 mm	
CÓDIGO SPQ	ESPECIFICACIONES
90-M189	BOMBA CON TORNILLOS ALTOS, SIN LIGA > CONCORDE 93-97, INTREPID 93-97, LHS 93-97, NEW YORKER 94-96, PROWLER 97-97, VISION 93-97
90-M341	BOMBA CON TORNILLOS PLANOS Y LIGA > PROWLER 99-01
<b>42</b>	V6 (3.5) 3518cc 215in EGG VIN G/ K/ M/ V FSI SOHC 24V.
96 mm	
CÓDIGO SPQ	ESPECIFICACIONES
90-M189	BOMBA CON TORNILLOS ALTOS, SIN LIGA > 300M 93-97
90-M341	BOMBA CON TORNILLOS PLANOS Y LIGA > 300 04-04, 300M 99-04, CONCORDE 02-04, LHS 99-01, PROWLER 99-02, INTREPID 00-04
90-M345	BOMBA DE ACEITE > 300 08-10, SEBRING 07-10, AVENGER 07-10, CHALLENGER 08-10, CHARGER 08-10, JOURNEY 09-10, MAGNUM 08-10
90-M348	BOMBA DE ACEITE > 300 05-07, CHARGER 06-07, MAGNUM 05-07

## CHRYSLER

<b>43</b>	V6 (3.6) 3604cc 220in PENTASTAR ERB FSI DOHC 24V.
96 mm	
CÓDIGO SPQ	ESPECIFICACIONES
90-M343	BOMBA DE ACEITE > 200 11-15, 300 11-15, AVENGER 11-14, CHALLENGER 11-15, CHARGER 11-15, DURANGO 11-15, GRAND CARAVAN 11-15, GRAND CHEROKEE 11-15, JOURNEY 11-15, RAM 1500 14-15, TOWN & COUNTRY 11-15, WRANGLER 12-15
<b>44</b>	V6 (3.7) 3701cc 226in POWER-TECH MAGNUM EKG VIN K FSI SOHC 12V.
93 mm	
CÓDIGO SPQ	ESPECIFICACIONES
90-M297	BOMBA DE ACEITE > COMMANDER 06-11, DAKOTA 04-12, DURANGO 04-10, GRAND CHEROKEE 05-10, LIBERTY 02-12, MAGNUM 02-10, NITRO 07-12, RAM 1500 02-12, NITRO 07-12, RAM 1500 02-12
<b>45</b>	V6 (3.8) 3778cc 231in EGH VIN L/ P FSI OHV 12V.
96 mm	
CÓDIGO SPQ	ESPECIFICACIONES
90-M117	BOMBA DE ACEITE > CARAVAN 94-10, FIFTH AVENUE 91-93, GRAND CARAVAN 94-08, GRAND VOYAGER 94-03, IMPERIAL 91-93, NEW YORKER 91-93, TOWN & COUNTRY 94-10, VOYAGER 94-03
90-K117	REPUESTO > CARAVAN 94-10, FIFTH AVENUE 91-93, GRAND CARAVAN 94-08, GRAND VOYAGER 94-03, IMPERIAL 91-93, NEW YORKER 91-93, TOWN & COUNTRY 94-10, VOYAGER 94-03
<b>46</b>	V6 (3.9) 3908cc 238in MAGNUM LA VIN X FSI OHV 12V.
99.31 mm	
CÓDIGO SPQ	ESPECIFICACIONES
90-M72	BOMBA DE ACEITE > DAKOTA 87-91, PICKUP SERIES D/ W 88-91, VAN SERIES B 88-91
<b>47</b>	V6 (3.9) 3917cc 239in MAGNUM EHC VIN X FSI OHV 12V.
99.31 mm	
CÓDIGO SPQ	ESPECIFICACIONES
90-M72	BOMBA DE ACEITE > DAKOTA 92-03, DURANGO 98-99, PICKUP SERIES D/ W 92-93, RAM 1500 94-01, VAN SERIES B 92-98
<b>48</b>	V6 (4.0) 3952cc 241in EGO/ EGS VIN X SOHC 24V.
96 mm	
CÓDIGO SPQ	ESPECIFICACIONES
90-M345	BOMBA DE ACEITE > CARAVAN 08-08, GRAND CARAVAN 08-10, NITRO 07-10, PACIFICA 07-08, TOWN & COUNTRY 08-10
<b>49</b>	L6 (4.0) 3964cc 242in ERH VIN L/ M/ S/ V FSI (AMC) OHV 12V.
98.43 mm	
CÓDIGO SPQ	ESPECIFICACIONES
90-M81A	BOMBA DE ACEITE > BRIARWOOD 91-92, CHEROKEE 87-01, COMANCHE 87-93, GRAND CHEROKEE 92-04, WAGONEER 91-07
<b>50</b>	L6 (4.2) 4228cc 258in VIN A/ B/ C FSI (AMC) OHV 12V.
95.25 mm	
CÓDIGO SPQ	ESPECIFICACIONES
90-M81A	BOMBA DE ACEITE > CJ5 81-83

## CHRYSLER

<b>51</b>	L6 (4.2) 4228cc 258in VIN C/ M/ T FSI (AMC) OHV 12V.
95.25 mm	
CÓDIGO SPQ	ESPECIFICACIONES
90-M81A	BOMBA DE ACEITE > CJ7 81-86, GRAND WAGONEER 84-86, J10 77-88, SCRAMBLER 81-85, WAGONEER 81-83, WRANGLER 87-90
<b>52</b>	V8 (4.7) 4703cc 287in MAGNUM POWER-TECH EVE/ EDE VIN J/ N/ P FSI SOHC 16V.
93 mm	
CÓDIGO SPQ	ESPECIFICACIONES
90-M297	BOMBA DE ACEITE > ASPEN 07-09, COMMANDER 06-10, DAKOTA 00-12, DURANGO 00-10, GRAND CHEROKEE 99-09, MAGNUM 00-10, SERIES RAM 00-13
<b>53</b>	V8 (5.2) 5211cc 318in VIN 2/ 4/ G/ H/ J/ K/ L/ M/ N/ P/ R/ S/ T/ U/ Y/ Z FSI (GMC) OHV 16V.
99.31 mm	
CÓDIGO SPQ	ESPECIFICACIONES
90-M72	BOMBA DE ACEITE > DAKOTA 89-99, DURANGO 97-00, GRAND CHEROKEE 93-98, PICKUP SERIES D/ W 70-93, SERIES RAM 94-02, RAMCHARGER 76-01, RAMCHARGER SERIES AD/ AW 74-93, VAN SERIES B 71-98, VOYAGER SERIES PB 74-83
<b>54</b>	V8 (5.7) 5654cc 345in EZB/ EZD/ EZH HEMI FSI OHV 16V.
99.5 mm	
CÓDIGO SPQ	ESPECIFICACIONES
90-M342	BOMBA DE ACEITE > 300 05-08, 300C 05-08, ASPEN 07-08, CHARGER 06-08, COMMANDER 06-08, DURANGO 04-08, GRAND CHEROKEE 05-08, MAGNUM 05-08, SERIES RAM 03-08
90-M362	BOMBA DE ACEITE > 300 09-15, 300C 09-15, ASPEN 09-10, CHALLENGER 09-15, CHARGER 09-15, COMMANDER 09-10, DURANGO 09-15, GRAND CHEROKEE 09-15, MAGNUM 09-10, SERIES RAM 09-14
<b>55</b>	L6 (5.9) 5899cc 360in 6 BT TURBO DIESEL TDI (CUMMINS) OHV 12V.
102 mm	
CÓDIGO SPQ	ESPECIFICACIONES
90-M251	BOMBA DE ACEITE > PICKUP SERIES D/ W 89-93
<b>56</b>	L6 (5.9) 5899cc 360in 6BTA5.9 VIN C/ 7 TURBO DIESEL TDI (CUMMINS) OHV 24V.
102 mm	
CÓDIGO SPQ	ESPECIFICACIONES
90-M251	BOMBA DE ACEITE > SERIES RAM 98-04
<b>57</b>	L6 (5.9) 5899cc 360in 6BTA5.9 VIN D/ 6 TURBO DIESEL TDI (CUMMINS) OHV 24V.
102 mm	
CÓDIGO SPQ	ESPECIFICACIONES
90-M251	BOMBA DE ACEITE > SERIES RAM 98-02
<b>58</b>	L6 (5.9) 5899cc 360in 6BTA5.9 VIN DO/ RE TURBO DIESEL TDI (CUMMINS) OHV 24V.
102 mm	
CÓDIGO SPQ	ESPECIFICACIONES
90-M251	BOMBA DE ACEITE > SERIES RAM 94-96

## CHRYSLER

<b>59</b>	V8 (5.9) 5899cc 360in VIN J/ K/ L FSI OHV 16V.
101.6 mm	
CÓDIGO SPQ	ESPECIFICACIONES
90-M72	BOMBA DE ACEITE > CORDOBA 74-80, DART 74-80, LEBARON 74-80, M300 76-80, MONACO 74-80, NEW YORKER 77-80, SUPER BEE 74-80
<b>60</b>	V8 (5.9) 5899cc 360in VIN F/ J/ K/ L/ S/ T/ U/ V/ W/ Y/ Z/ 1/ 5 FSI OHV 16V.
101.6 mm	
CÓDIGO SPQ	ESPECIFICACIONES
90-M72	BOMBA DE ACEITE > DAKOTA 98-03, DURANGO 97-03, GRAND CHEROKEE 98-98, PICKUP SERIES D/ W 72-93, RAMCHARGER 80-02, RAMCHARGER SERIES AD 74-93, SERIES RAM 94-03, VAN SERIES B 72-98, VOYAGER SERIES PB 74-83

## FORD

BLOCK	MOTOR / MODELOS
<b>1</b>	L4 (1.3) 1297cc 79in J3E FSI OHV 8V.
<b>2</b>	L4 (1.3) 1298cc 79in ENDURA J4C/ J4J/ J4L/ J4Q/ J4R/ J4T FSI OHV 8V.
<b>3</b>	L4 (1.3) 1324cc 81in B3 VIN H/ K FSI (MAZDA) SOHC 8V.
<b>4</b>	L4 (1.4) 1388cc 85in DURATEC SPJA/ SPJC/ RTJA/ RTJC MPI (MAZDA) DOHC 16V.
<b>5</b>	L4 (1.4) 1388cc 85in ZETEC-SE FHA/ FHE/ FXJA/ FXJB FSI DOHC 16V.
<b>6</b>	L4 (1.6) 1596cc 97in SIGMA DURATEC IQJA FSI (MAZDA) DOHC 16V.
<b>7</b>	L4 (1.6) 1597cc 97in B6T VIN 6 TURBO TFSI (MAZDA) DOHC 16V.
<b>8</b>	L4 (1.6) 1597cc 97in B6ZE VIN Z FSI (MAZDA) DOHC 16V.
<b>9</b>	L4 (1.6) 1598cc 98in B6 VIN 5/ 7 FSI (MAZDA) SOHC 8V.
<b>10</b>	L4 (1.6) 1598cc 98in ZETEC ROCAM CDB/ CDC FSI SOHC 8V.
<b>11</b>	L4 (1.8) 1796cc 110in VB VIN A FSI (MAZDA) SOHC 8V.
<b>12</b>	L4 (1.8) 1840cc 112in BP-ZE VIN 8 FSI (MAZDA) DOHC 16V.
<b>13</b>	L4 (1.9) 1895cc 116in CVH VIN 9/ J SOHC 8V.
<b>14</b>	L4 (2.0) 1970cc 120in MA VIN 1 FSI (MAZDA) SOHC 8V.
<b>15</b>	L4 (2.0) 1989cc 121in ZETEC VIN 3/ 5/ B/ Z FSI DOHC 16V.



FORD

BLOCK	MOTOR / MODELOS
<b>16</b>	L4 (2.0) 1991cc 121in FS VIN A FSI (MAZDA) DOHC 16V.
<b>17</b>	L4 (2.0) 1991cc 121in VIN P/ 5 MPI SOHC 8V.
<b>18</b>	L4 (2.0) 1999cc 122in DURATEC MZR AODA/ AODB/ AODE VIN N FSI (MAZDA) DOHC 16V.
<b>19</b>	L4 (2.0) 1999cc 122in DURATEC MZR AOJB FSI (MAZDA) DOHC 16V.
<b>20</b>	L4 (2.0) 1999cc 122in ECOBOOST GTDI VIN R9CB/ R9CD/ R9CF/ R9CH/ R9CI/ TNCC/ TNCD/ TNCF TURBO TFSI DOHC 16V.
<b>21</b>	L4 (2.0) 2007cc 122in VIN C LL23 FSI OHC 8V.
<b>22</b>	L4 (2.2) 2184cc 133in F2 VIN C FSI (MAZDA) SOHC 12V.
<b>23</b>	L4 (2.2) 2184cc 133in F2-T VIN L TURBO TFSI (MAZDA) SOHC 12V.
<b>24</b>	L4 (2.2) 2198cc 134in DURATORQ ZSD-422 TDCI DIESEL DOHC 16V.
<b>25</b>	L4 (2.3) 2261cc 138in DURATEC 23EW VIN Z FSI (MAZDA) DOHC 16V.
<b>26</b>	L4 (2.3) 2266cc 138in DURATEC L3-VE 23NS VIN D FSI (MAZDA) DOHC 16V.
<b>27</b>	L4 (2.3) 2294cc 140in HSC VIN R/ S/ X FSI OHV 8V.
<b>28</b>	L4 (2.3) 2301cc 140in LIMA VIN A/ M/ Y/ 6 FSI SOHC 8V.
<b>29</b>	L4 (2.3) 2302cc 140in LIMA VIN D/ T/ W TURBO TFSI SOHC 8V.
<b>30</b>	L4 (2.5) 2488cc 152in DURATEC IVCT VIN 7/ A FSI (MAZDA) DOHC 16V.
<b>31</b>	L4 (2.5) 2496cc 152in HSC VIN D/ N FSI OHV 8V.
<b>32</b>	L4 (2.5) 2500cc 153in VIN C LL25 FSI SOHC 8V.
<b>33</b>	V6 (2.5) 2544cc 155in DURATEC LCBA VIN L/ G FSI DOHC 24V.
<b>34</b>	V6 (2.8) 2792cc 170in COLAGNE VIN S FSI OHV 12V.
<b>35</b>	V6 (2.8) 2802cc 171in COLAGNE VIN Z FSI OHV 12V.
<b>36</b>	V6 (2.9) 2901cc 177in COLOGNE VIN T FSI OHV 12V.

FORD

BLOCK	MOTOR / MODELOS
<b>37</b>	V6 (3.0) 2960cc 181in VG30E VIN 1/ W FSI (NISSAN) SOHC 12V.
<b>38</b>	V6 (3.0) 2967cc 181in DURATEC 30 99S VIN 1/ S FSI (MAZDA) DOHC 24V.
<b>39</b>	V6 (3.0) 2982cc 182in VULCAN VIN 99 U/ V/ S FSI OHV 12V.
<b>40</b>	V6 (3.3) 3275cc 200in VG33E VIN T FSI (NISSAN) SOHC 12V.
<b>41</b>	V6 (3.5) 3496cc 213in DURATEC CYCLONE C/ T/ W/ 8 TI-VCT FSI DOHC 24V.
<b>42</b>	V6 (3.5) 3496cc 213in ECOBOOST VIN T TI-VCT GTDI TURBOCARGADO TFSI DOHC 24V.
<b>43</b>	V6 (3.7) 3726cc 227in DURATEC VIN R/ K/ M TI-VCT FSI (MAZDA) DOHC 24V.
<b>44</b>	V6 (3.8) 3802cc 232in ESSEX VIN 4 MPI OHV 12V.
<b>45</b>	V6 (3.8) 3802cc 232in ESSEX VIN C/ R SUPERCARGADO FSI OHV 12V.
<b>46</b>	V8 (3.9) 3934cc 240in AJ35 VIN A/ 8 FSI DOHC 32V.
<b>47</b>	V6 (4.0) 3996cc 244in COLOGNE VIN X FSI OHV 12V.
<b>48</b>	V6 (4.0) 3998cc 244in COLOGNE VIN E FSI SOHC 12V.
<b>49</b>	V6 (4.0) 4009cc 245in COLOGNE VIN N FSI SOHC 12V.
<b>50</b>	V8 (4.2) 4179cc 255in VIN D FSI OHV 16V.
<b>51</b>	V6 (4.2) 4195cc 256in ESSEX VIN 2 FSI OHV 12V.
<b>52</b>	V8 (4.6) 4606cc 281in TRITON ROMEO VIN V/ W FSI SOHC 16V.
<b>53</b>	V8 (4.6) 4606cc 281in TRITON WINDSOR VIN 6/ 9/ X FSI SOHC 16V.
<b>54</b>	V8 (4.6) 4606cc 281in TRITON WINDSOR VIN 8/ H FSI SOHC 24V.
<b>55</b>	V8 (4.6) 4606cc 281in TRITON INTECH VIN V/ H/ Y FSI DOHC 32V.
<b>56</b>	L6 (4.9) 4916cc 300in VIN B/ E/ Y/ Z MFI OHV 12V.
<b>57</b>	V8 (5.0) 4949cc 302in BOSS VIN F/ G/ N/ Y FSI OHV 16V.

**FORD**

BLOCK	MOTOR / MODELOS
<b>58</b>	V8 (5.0) 4949cc 302in VIN D/ E/ F/ G/ J/ M/ T FSI OHV 16V.
<b>59</b>	V8 (5.0) 4949cc 302in WINDSOR VIN P FSI OHV 16V.
<b>60</b>	V8 (5.0) 4951cc 302in COYOTE MODULAR TI-VCT FSI DOHC 32V.
<b>61</b>	V8 (5.4) 5408cc 330in TRITON VIN L/ M/ Z POWER IMPROVED FSI SOHC 16V.
<b>62</b>	V8 (5.4) 5408cc 330in TRITON VIN 3 SUPERCARGADO FSI SOHC 16V.
<b>63</b>	V8 (5.4) 5408cc 330in TRITON VIN 5/ V VCT FSI SOHC 24V.
<b>64</b>	V8 (5.4) 5408cc 330in TRITON VIN A/ R INTECH FSI DOHC 32V.
<b>65</b>	V8 (5.4) 5408cc 330in TRITON VIN G/ S (INTECH) SUPERCARGADO FSI DOHC 32V.
<b>66</b>	V8 (5.8) 5752cc 351in WINDSOR VIN G/ H/ C/ M FSI OHV 16V.
<b>67</b>	V8 (5.8) 5752cc 351in WINDSOR VIN G/ H/ M/ R/ W FSI OHV 16V.
<b>68</b>	V8 (6.2) 6211cc 379in BOSS VIN 6 FSI SOHC 16V.
<b>69</b>	V8 (6.4) 6400cc 391in POWER STROKE VIN R TURBO DIESEL TDI OHV 32V.
<b>70</b>	V10 (6.8) 6760cc 413in TRITON VIN S FSI SOHC 20V.
<b>71</b>	V10 (6.8) 6801cc 415in TRITON VCT VIN Y FSI SOHC 30V.
<b>72</b>	V8 (7.3) 7276cc 444in POWERSTROKE VIN F TURBO DIESEL TDI (NAVISTAR) OHV 16V.
<b>1</b>	L4 (1.3) 1297cc 79in J3E FSI OHV 8V.
81 mm	
CÓDIGO SPQ	ESPECIFICACIONES
90-M172	BOMBA DE ACEITE > FIESTA 79-83
<b>2</b>	L4 (1.3) 1298cc 79in ENDURA J4C/ J4J/ J4L/ J4Q/ J4R/ J4T FSI OHV 8V.
73.94 mm	
CÓDIGO SPQ	ESPECIFICACIONES
90-M628	BOMBA DE ACEITE > FIESTA 98-04, KA 98-04

**FORD**

<b>3</b>	L4 (1.3) 1324cc 81in B3 VIN H/ K FSI (MAZDA) SOHC 8V.
71 mm	
CÓDIGO SPQ	ESPECIFICACIONES
90-M141	BOMBA DE ACEITE > FIESTA 88-91
90-M268	BOMBA CON ENTRADA DE CIGL 27.7 mm > ASPIRE 94-95, FIESTA 92-93
<b>4</b>	L4 (1.4) 1388cc 85in DURATEC SPJA/ SPJC/ RTJA/ RTJC MPI (MAZDA) DOHC 16V.
76 mm	
CÓDIGO SPQ	ESPECIFICACIONES
90-M318	BOMBA DE ACEITE > FIESTA 08-13
<b>5</b>	L4 (1.4) 1388cc 85in ZETEC-SE FHA/ FHE/ FXJA/ FXJB FSI DOHC 16V.
76 mm	
CÓDIGO SPQ	ESPECIFICACIONES
90-M318	BOMBA DE ACEITE > FIESTA 98-01
<b>6</b>	L4 (1.6) 1596cc 97in SIGMA DURATEC IOJA FSI (MAZDA) DOHC 16V.
79 mm	
CÓDIGO SPQ	ESPECIFICACIONES
90-M318	BOMBA DE ACEITE > FIESTA 12-13
90-M319	BOMBA DE ACEITE > FIESTA 14-18
<b>7</b>	L4 (1.6) 1597cc 97in B6T VIN 6 TURBO TFSI (MAZDA) DOHC 16V.
78 mm	
CÓDIGO SPQ	ESPECIFICACIONES
90-M191	BOMBA DE ACEITE > CAPRI 91-94
<b>8</b>	L4 (1.6) 1597cc 97in B6ZE VIN Z FSI (MAZDA) DOHC 16V.
78 mm	
CÓDIGO SPQ	ESPECIFICACIONES
90-M191	BOMBA DE ACEITE > CAPRI 91-94
<b>9</b>	L4 (1.6) 1598cc 98in B6 VIN 5/ 7 FSI (MAZDA) SOHC 8V.
78 mm	
CÓDIGO SPQ	ESPECIFICACIONES
90-M141	BOMBA DE ACEITE > TRACER 87-89
<b>10</b>	L4 (1.6) 1598cc 98in ZETEC ROCAM CDB/ CDC FSI SOHC 8V.
82 mm	
CÓDIGO SPQ	ESPECIFICACIONES
90-M390	BOMBA INCLUYE POLEA > COURIER 01-12, ESCORT 00-03, FIESTA 01-11, IKON 01-12, KA 01-08

FORD

90-M390S	BOMBA CON ENTRADA ESTRIADA > COURIER 01-12, ESCORT 00-03, FIESTA 01-11, IKON 01-12, KA 01-08
90-M390S1	BOMBA CON ENTRADA LISA > COURIER 01-12, ESCORT 00-03, FIESTA 01-11, IKON 01-12, KA 01-08
<b>11</b>	L4 (1.8) 1796cc 110in VB VIN A FSI (MAZDA) SOHC 8V.
78 mm	
CÓDIGO SPQ	ESPECIFICACIONES
90-M86D	BOMBA DE ACEITE > COURIER 72-78
<b>12</b>	L4 (1.8) 1840cc 112in BP-ZE VIN 8 FSI (MAZDA) DOHC 16V.
83 mm	
CÓDIGO SPQ	ESPECIFICACIONES
90-M191	BOMBA DE ACEITE > ESCORT 91-96, TRACER 91-96
<b>13</b>	L4 (1.9) 1895cc 116in CVH VIN 9/ J SOHC 8V.
82 mm	
CÓDIGO SPQ	ESPECIFICACIONES
90-M126	BOMBA DE ACEITE > ESCORT 85-90, EXP 85-88, LYNX 85-87, TRACER 90-90
90-M179	BOMBA DE ACEITE > ESCORT 91-96, TRACER 91-96
<b>14</b>	L4 (2.0) 1970cc 120in MA VIN 1 FSI (MAZDA) SOHC 8V.
80 mm	
CÓDIGO SPQ	ESPECIFICACIONES
90-M86D	BOMBA DE ACEITE > COURIER 79-82
<b>15</b>	L4 (2.0) 1989cc 121in ZETEC VIN 3/ 5/ B/ Z FSI DOHC 16V.
84.86 mm	
CÓDIGO SPQ	ESPECIFICACIONES
90-M213	BOMBA DE ACEITE > CONTOUR 95-97, ESCORT 97-97, MYSTIQUE 95-97
90-M317	BOMBA DE ACEITE > CONTOUR 98-00, COUGAR 99-02, ESCAPE 01-04, ESCORT 98-03, FOCUS 00-04, MYSTIQUE 98-00
<b>16</b>	L4 (2.0) 1991cc 121in FS VIN A FSI (MAZDA) DOHC 16V.
83 mm	
CÓDIGO SPQ	ESPECIFICACIONES
90-M192	BOMBA DE ACEITE > PROBE 93-97
<b>17</b>	L4 (2.0) 1991cc 121in VIN P/ 5 MPI SOHC 8V.
84.86 mm	
CÓDIGO SPQ	ESPECIFICACIONES
90-M179	BOMBA DE ACEITE > ESCORT 97-02, FOCUS 00-04, TRACER 97-99

FORD

<b>18</b>	L4 (2.0) 1999cc 122in DURATEC MZR AODA/ AODB/ AODE VIN N FSI (MAZDA) DOHC 16V.
87.5 mm	
CÓDIGO SPQ	ESPECIFICACIONES
90-M380	BOMBA DE ACEITE > FOCUS 05-12
<b>19</b>	L4 (2.0) 1999cc 122in DURATEC MZR AOJB FSI (MAZDA) DOHC 16V.
87.5 mm	
CÓDIGO SPQ	ESPECIFICACIONES
90-M380	BOMBA DE ACEITE > TRANSIT 10-12
<b>20</b>	L4 (2.0) 1999cc 122in ECOBOOST GTDI VIN R9CB/ R9CD/ R9CF/ R9CH/ R9CI/ TNCC/ TNCD/ TNCF TURBO TFSI DOHC 16V.
87.5 mm	
CÓDIGO SPQ	ESPECIFICACIONES
90-M381	BOMBA DE ACEITE > EDGE 13-14, ESCAPE 13-16, EXPLORER 12-15, FOCUS 13-18, FUSION 13-17, MKC 15-18, TAURUS 13-17
<b>21</b>	L4 (2.0) 2007cc 122in VIN C LL23 FSI OHC 8V.
89.32 mm	
CÓDIGO SPQ	ESPECIFICACIONES
90-M86C	BOMBA DE ACEITE > RANGER 83-88
OP-M86C	BOMBA DE ACEITE > RANGER 83-88
<b>22</b>	L4 (2.2) 2184cc 133in F2 VIN C FSI (MAZDA) SOHC 12V.
86 mm	
CÓDIGO SPQ	ESPECIFICACIONES
90-M151	BOMBA DE ACEITE > PROBE 89-92
<b>23</b>	L4 (2.2) 2184cc 133in F2-T VIN L TURBO TFSI (MAZDA) SOHC 12V.
86 mm	
CÓDIGO SPQ	ESPECIFICACIONES
90-M151	BOMBA DE ACEITE > PROBE 89-92
<b>24</b>	L4 (2.2) 2198cc 134in DURATORQ ZSD-422 TDCI DIESEL DOHC 16V.
86 mm	
CÓDIGO SPQ	ESPECIFICACIONES
90-M545D	BOMBA DE ACEITE > TRANSIT 07-14
90-M546D	BOMBA DE ACEITE > RANGER 14-18, TRANSIT 07-17
<b>25</b>	L4 (2.3) 2261cc 138in DURATEC 23EW VIN Z FSI (MAZDA) DOHC 16V.
87.5 mm	
CÓDIGO SPQ	ESPECIFICACIONES
90-M381	BOMBA DE ACEITE > ESCAPE 05-08, FOCUS 03-07, FUSION 06-08, MARINER 05-08, MILAN 06-08

**FORD**

<b>26</b>	L4 (2.3) 2266cc 138in DURATEC L3-VE 23NS VIN D FSI (MAZDA) DOHC 16V.
87.5 mm	
<b>CÓDIGO SPQ</b>	<b>ESPECIFICACIONES</b>
90-M380	BOMBA DE ACEITE > RANGER 01-12
<b>27</b>	L4 (2.3) 2294cc 140in HSC VIN R/ S/ X FSI OHV 8V.
93.5 mm	
<b>CÓDIGO SPQ</b>	<b>ESPECIFICACIONES</b>
90-M102	BOMBA DE ACEITE > GHIA 85-94, TEMPO 84-94, TOPAZ 84-94
<b>28</b>	L4 (2.3) 2301cc 140in LIMA VIN A/ M/ Y/ 6 FSI SOHC 8V.
96 mm	
<b>CÓDIGO SPQ</b>	<b>ESPECIFICACIONES</b>
90-M127	BOMBA DE ACEITE > AEROSTAR 86-87, CAPRI 85-86, LTD 85-86, MARQUIS 85-86, MUSTANG 85-93, RANGER 85-94
90-M212	BOMBA DE ACEITE > RANGER 95-97
90-M86C	BOMBA DE ACEITE > CAPRI 79-85, GRANADA 82-82, LTD 83-85, MARQUIS 83-85, MUSTANG 74-85, PINTO 74-80, RANGER 83-85
OP-M86C	BOMBA DE ACEITE > CAPRI 79-85, GRANADA 82-82, LTD 83-85, MARQUIS 83-85, MUSTANG 74-85, PINTO 74-80, RANGER 83-85
<b>29</b>	L4 (2.3) 2302cc 140in LIMA VIN D/ T/ W TURBO TFSI SOHC 8V.
96 mm	
<b>CÓDIGO SPQ</b>	<b>ESPECIFICACIONES</b>
90-M127	BOMBA DE ACEITE > THUNDERBIRD 87-88, COUGAR 87-88
90-M86C	BOMBA DE ACEITE > CAPRI 80-84
OP-M86C	BOMBA DE ACEITE > CAPRI 80-84
<b>30</b>	L4 (2.5) 2488cc 152in DURATEC IVCT VIN 7/ A FSI (MAZDA) DOHC 16V.
89 mm	
<b>CÓDIGO SPQ</b>	<b>ESPECIFICACIONES</b>
90-M381	BOMBA DE ACEITE > ESCAPE 09-14, FUSION 10-14, MARINER 09-12, MILAN 10-12
<b>31</b>	L4 (2.5) 2496cc 152in HSC VIN D/ N FSI OHV 8V.
93.5 mm	
<b>CÓDIGO SPQ</b>	<b>ESPECIFICACIONES</b>
90-M102	BOMBA DE ACEITE > TAURUS 86-91, SABLE 86-90

**FORD**

<b>32</b>	L4 (2.5) 2500cc 153in VIN C LL25 FSI SOHC 8V.
96 mm	
<b>CÓDIGO SPQ</b>	<b>ESPECIFICACIONES</b>
90-M212	BOMBA DE ACEITE > RANGER 98-01
<b>33</b>	V6 (2.5) 2544cc 155in DURATEC LCBA VIN L/ G FSI DOHC 24V.
82.4 mm	
<b>CÓDIGO SPQ</b>	<b>ESPECIFICACIONES</b>
90-M211	BOMBA DE ACEITE > CONTOUR 95-00, COUGAR 99-02, MYSTIQUE 95-00
<b>34</b>	V6 (2.8) 2792cc 170in COLAGNE VIN S FSI OHV 12V.
93 mm	
<b>CÓDIGO SPQ</b>	<b>ESPECIFICACIONES</b>
90-M87	BOMBA DE ACEITE > AEROSTAR 86-86, BRONCO 83-85, RANGER 83-85
<b>35</b>	V6 (2.8) 2802cc 171in COLAGNE VIN Z FSI OHV 12V.
93 mm	
<b>CÓDIGO SPQ</b>	<b>ESPECIFICACIONES</b>
90-M87	BOMBA DE ACEITE > BOBCAT 75-79, CAPRI 74-79, MUSTANG 75-79, PINTO 75-79
<b>36</b>	V6 (2.9) 2901cc 177in COLOGNE VIN T FSI OHV 12V.
93 mm	
<b>CÓDIGO SPQ</b>	<b>ESPECIFICACIONES</b>
90-M128	BOMBA DE ACEITE > BRONCO 86-90, RANGER 86-92
<b>37</b>	V6 (3.0) 2960cc 181in VG30E VIN 1/ W FSI (NISSAN) SOHC 12V.
87 mm	
<b>CÓDIGO SPQ</b>	<b>ESPECIFICACIONES</b>
90-M222	BOMBA CON RETEN INTERNO 32.00mm, EXTERNO 47.00mm > VILLAGER 93-95
90-M249	BOMBA CON RETEN INTERNO 40.00mm, EXTERNO 50.00mm > VILLAGER 96-98
<b>38</b>	V6 (3.0) 2967cc 181in DURATEC 30 99S VIN 1/ S FSI (MAZDA) DOHC 24V.
89 mm	
<b>CÓDIGO SPQ</b>	<b>ESPECIFICACIONES</b>
90-M211	BOMBA DE ACEITE > ESCAPE 01-06, FIVE HUNDRED 05-07, FREESTYLE 05-07, FUSION 10-12, LS 00-02, MARINER 05-06, MILAN 10-12, MONDEO 01-07, MONTEGO 05-08, SABLE 96-05, TAURUS 96-05
90-M512	BOMBA DE ACEITE > ESCAPE 07-12, FUSION 06-09, LS 03-05, MARINER 07-12, MILAN 06-09, ZEPHYR 06-06

FORD

<b>39</b>	V6 (3.0) 2982cc 182in VULCAN VIN 99 U/ V/ S FSI OHV 12V.
89 mm	
<b>CÓDIGO SPQ</b>	<b>ESPECIFICACIONES</b>
90-M129	BOMBA CON COLADERA > AEROSTAR 86-89, GHIA 92-94, PROBE 91-92, RANGER 90-90, SABLE 91-05, TAURUS 91-07, TEMPO 92-94, TOPAZ 92-94, WINDSTAR 95-00
90-M256S	BOMBA DE ACEITE > AEROSTAR 90-97, RANGER 91-08
<b>40</b>	V6 (3.3) 3275cc 200in VG33E VIN T FSI (NISSAN) SOHC 12V.
91.5 mm	
<b>CÓDIGO SPQ</b>	<b>ESPECIFICACIONES</b>
90-M249	BOMBA CON RETEN INTERNO 40.00mm, EXTERNO 50.00mm > VILLAGER 99-02
<b>41</b>	V6 (3.5) 3496cc 213in DURATEC CYCLONE C/ T/ W/ 8 TI-VCT FSI DOHC 24V.
92.5 mm	
<b>CÓDIGO SPQ</b>	<b>ESPECIFICACIONES</b>
90-M592	BOMBA DE ACEITE > EDGE 07-15, FLEX 09-15, FUSION 10-12, MKX 07-10, MKZ 07-12, SABLE 08-09, TAURUS 08-15
90-M592-S	BOMBA SIN SENSOR > EDGE 07-20, F150 PICKUP 15-20, FLEX 09-19, FUSION 10-12, LOBO 15-20, MKX 07-10, MKZ 07-12, TAURUS 08-19
<b>42</b>	V6 (3.5) 3496cc 213in ECOBOOST VIN T TI-VCT GTDI TURBOCARGADO TFSI DOHC 24V.
92.5 mm	
<b>CÓDIGO SPQ</b>	<b>ESPECIFICACIONES</b>
90-M592	BOMBA DE ACEITE > EXPLORER 11-16, F150 PICKUP 11-13, FLEX 10-14, MKS 10-14, MKT 10-14
90-M592-S	BOMBA SIN SENSOR > EXPEDITION 14-17, EXPLORER 11-19, F150 PICKUP 11-20, FLEX 09-18, LOBO 11-20, MKS 10-16, MKT 10-19, NAVIGATOR 15-18, TAURUS 10-18, TRANSIT 15-20
<b>43</b>	V6 (3.7) 3726cc 227in DURATEC VIN R/ K/ M TI-VCT FSI (MAZDA) DOHC 24V.
95.5 mm	
<b>CÓDIGO SPQ</b>	<b>ESPECIFICACIONES</b>
90-M592	BOMBA DE ACEITE > EDGE 11-14, F150 PICKUP 11-14, MUSTANG 10-14, MKS 08-14, MKT 10-14, MKX 10-13, MKZ 13-14
90-M592-S	BOMBA SIN SENSOR > EDGE 11-14, F150 PICKUP 11-14, MUSTANG 11-17, TRANSIT 15-18, MKS 08-16, MKT 10-19, MKX 10-18, MKZ 13-16
<b>44</b>	V6 (3.8) 3802cc 232in ESSEX VIN 4 MPI OHV 12V.
96.8 mm	
<b>CÓDIGO SPQ</b>	<b>ESPECIFICACIONES</b>
90-M246	BOMBA DE ALTO VOLUMEN > COUGAR 96-97, MUSTANG 96-04, THUNDERBIRD 89-97, WINDSTAR 96-03
90-K137	REPUESTO > CONTINENTAL 88-95, COUGAR 88-95, MUSTANG 94-95, SABLE 88-95, TAURUS 88-95, THUNDERBIRD 88-95, WINDSTAR 95-95
90-CT246	TAPA DE DISTRIBUCION, INCLUYE BOMBA DE ACEITE > COUGAR 96-97, MUSTANG 96-04, THUNDERBIRD 89-97, WINDSTAR 96-03

FORD

<b>45</b>	V6 (3.8) 3802cc 232in ESSEX VIN C/ R SUPERCARGADO FSI OHV 12V.
96.8 mm	
<b>CÓDIGO SPQ</b>	<b>ESPECIFICACIONES</b>
90-M246	BOMBA DE ALTO VOLUMEN > COUGAR 89-90, THUNDERBIRD 89-95
90-K137	REPUESTO > COUGAR 89-90, THUNDERBIRD 94-95
90-CT246	TAPA DE DISTRIBUCION, INCLUYE BOMBA DE ACEITE > COUGAR 89-90, THUNDERBIRD 89-95
<b>46</b>	V8 (3.9) 3934cc 240in AJ35 VIN A/ 8 FSI DOHC 32V.
86 mm	
<b>CÓDIGO SPQ</b>	<b>ESPECIFICACIONES</b>
90-M590	BOMBA DE ACEITE > LS 05-06, THUNDERBIRD 05-05
<b>47</b>	V6 (4.0) 3996cc 244in COLOGNE VIN X FSI OHV 12V.
100.4 mm	
<b>CÓDIGO SPQ</b>	<b>ESPECIFICACIONES</b>
90-M128	BOMBA DE ACEITE > AEROSTAR 90-97, EXPLORER 91-01, RANGER 90-01
<b>48</b>	V6 (4.0) 3998cc 244in COLOGNE VIN E FSI SOHC 12V.
100.4 mm	
<b>CÓDIGO SPQ</b>	<b>ESPECIFICACIONES</b>
90-M128	BOMBA DE ACEITE > EXPLORER 97-12, MOUNTAINEER 98-12, RANGER 98-12
<b>49</b>	V6 (4.0) 4009cc 245in COLOGNE VIN N FSI SOHC 12V.
100.4 mm	
<b>CÓDIGO SPQ</b>	<b>ESPECIFICACIONES</b>
90-M128	BOMBA DE ACEITE > MUSTANG 05-10
<b>50</b>	V8 (4.2) 4179cc 255in VIN D FSI OHV 16V.
93.5 mm	
<b>CÓDIGO SPQ</b>	<b>ESPECIFICACIONES</b>
90-M68	BOMBA DE ACEITE > CAPRI 80-82, COUGAR 80-82, GRAND MARQUIS 80-82, MUSTANG 80-82, THUNDERBIRD 80-82
<b>51</b>	V6 (4.2) 4195cc 256in ESSEX VIN 2 FSI OHV 12V.
96.8 mm	
<b>CÓDIGO SPQ</b>	<b>ESPECIFICACIONES</b>
90-M246	BOMBA DE ALTO VOLUMEN > F150 PICKUP 97-08, FREESTAR 04-08, MONTEREY 04-07, VAN SERIES ECONOLINE 97-03, WINDSTAR 04-05
90-CT246	TAPA DE DISTRIBUCION, INCLUYE BOMBA DE ACEITE > F150 PICKUP 97-08, FREESTAR 04-08, MONTEREY 04-07, VAN SERIES ECONOLINE 97-03, WINDSTAR 04-05

**FORD**

<b>52</b>	V8 (4.6) 4606cc 281in TRITON ROMEO VIN V/ W FSI SOHC 16V.
90.2 mm	
CÓDIGO SPQ	ESPECIFICACIONES
90-M176	BOMBA CON ORIFICIO DEL CEDAZO 13/16 > COUGAR 94-97, CROWN VICTORIA 92-08, EXPEDITION 97-04, EXPLORER 02-05, GRAND MARQUIS 92-08, MOUNTAINEER 02-05, PICKUP SERIES F 97-08, THUNDERBIRD 94-97, TOWN CAR 91-08, VAN SERIES ECONOLINE 00-08
<b>53</b>	V8 (4.6) 4606cc 281in TRITON WINDSOR VIN 6/ 9/ X FSI SOHC 16V.
90.2 mm	
CÓDIGO SPQ	ESPECIFICACIONES
90-M176	BOMBA CON ORIFICIO DEL CEDAZO 13/16 > CROWN VICTORIA 96-08, EXPEDITION 97-04, GRAND MARQUIS 96-08, LOBO 97-08, MUSTANG 96-04, PICKUP SERIES F 97-04, TOWN CAR 96-00, VAN SERIES ECONOLINE 97-02
<b>54</b>	V8 (4.6) 4606cc 281in TRITON WINDSOR VIN 8/ H FSI SOHC 24V.
90.2 mm	
CÓDIGO SPQ	ESPECIFICACIONES
90-M340	BOMBA DE ACEITE > EXPLORER 06-10, F150 PICKUP 09-10, MUSTANG 05-10, MOUNTAINEER 06-10
<b>55</b>	V8 (4.6) 4606cc 281in TRITON INTECH VIN V/ H/ Y FSI DOHC 32V.
90.2 mm	
CÓDIGO SPQ	ESPECIFICACIONES
90-M176	BOMBA CON ORIFICIO DEL CEDAZO 13/16 > MARK VIII 93-94
90-M227	BOMBA CON ORIFICIO DEL CEDAZO 15/16 > AVIATOR 03-05, CONTINENTAL 95-02, GRAND MARQUIS 03-04, MARAUDER 03-04, MARK VIII 95-98, MUSTANG 96-04
<b>56</b>	L6 (4.9) 4916cc 300in VIN B/ E/ Y/ Z MFI OHV 12V.
101.6 mm	
CÓDIGO SPQ	ESPECIFICACIONES
90-M74	BOMBA DE ACEITE > BRONCO 80-96, PICKUP SERIES F 75-96, VAN SERIES ECONOLINE 73-96
<b>57</b>	V8 (5.0) 4949cc 302in BOSS VIN F/ G/ N/ Y FSI OHV 16V.
101.6 mm	
CÓDIGO SPQ	ESPECIFICACIONES
90-M68	BOMBA DE ACEITE > BRONCO 69-96, PICKUP SERIES F 69-96, RANCHERO 68-79, VAN SERIES ECONOLINE 69-96, VAN SERIES P 75-77
<b>58</b>	V8 (5.0) 4949cc 302in VIN D/ E/ F/ G/ J/ M/ T FSI OHV 16V.
101.6 mm	
CÓDIGO SPQ	ESPECIFICACIONES
90-M68	BOMBA DE ACEITE > COMET 68-77, CONTINENTAL 80-87, COUGAR 68-93, CROWN VICTORIA 80-91, GRAND MARQUIS 80-91, LTD 68-91, MARK VII 84-92, MARQUIS 80-86, MAVERICK 71-77, MONARCH 75-80, MONTEGO 72-74, MUSTANG 68-95, THUNDERBIRD 77-93, TOWN CAR 80-90, ZEPHYR 78-79
<b>59</b>	V8 (5.0) 4949cc 302in WINDSOR VIN P FSI OHV 16V.
101.6 mm	
CÓDIGO SPQ	ESPECIFICACIONES
90-M68	BOMBA DE ACEITE > EXPLORER 96-01, MOUNTAINEER 96-01

**FORD**

<b>60</b>	V8 (5.0) 4951cc 302in COYOTE MODULAR TI-VCT FSI DOHC 32V.
92.2 mm	
CÓDIGO SPQ	ESPECIFICACIONES
90-M392	BOMBA DE ACEITE > F150 PICKUP 11-15, LOBO 11-15, MUSTANG 11-15
<b>61</b>	V8 (5.4) 5408cc 330in TRITON VIN L/ M/ Z POWER IMPROVED FSI SOHC 16V.
90.2 mm	
CÓDIGO SPQ	ESPECIFICACIONES
90-M176	BOMBA CON ORIFICIO DEL CEDAZO 13/16 > EXCURSION 00-06, EXPEDITION 97-08, LOBO 97-04, NAVIGATOR 97-99, PICKUP SERIES F 97-04, PICKUP SERIES F SUPER DUTY 98-04, VAN SERIES ECONOLINE 97-14
<b>62</b>	V8 (5.4) 5408cc 330in TRITON VIN 3 SUPERCARGADO FSI SOHC 16V.
90.2 mm	
CÓDIGO SPQ	ESPECIFICACIONES
90-M176	BOMBA CON ORIFICIO DEL CEDAZO 13/16 > F150 LIGHTNING 99-04
<b>63</b>	V8 (5.4) 5408cc 330in TRITON VIN 5/ V VCT FSI SOHC 24V.
90.2 mm	
CÓDIGO SPQ	ESPECIFICACIONES
90-M340	BOMBA DE ACEITE > EXPEDITION 05-14, MARK LT 06-07, NAVIGATOR 05-14, PICKUP SERIES F 04-11, PICKUP SERIES F SUPER DUTY 05-10
<b>64</b>	V8 (5.4) 5408cc 330in TRITON VIN A/ R INTECH FSI DOHC 32V.
90.2 mm	
CÓDIGO SPQ	ESPECIFICACIONES
90-M176	BOMBA CON ORIFICIO DEL CEDAZO 13/16 > BLACKWOOD 02-02, NAVIGATOR 99-04
<b>65</b>	V8 (5.4) 5408cc 330in TRITON VIN G/ S (INTECH) SUPERCARGADO FSI DOHC 32V.
90.2 mm	
CÓDIGO SPQ	ESPECIFICACIONES
90-M360	BOMBA DE ACEITE > MUSTANG 04-12
<b>66</b>	V8 (5.8) 5752cc 351in WINDSOR VIN G/ H/ C/ M FSI OHV 16V.
101.6 mm	
CÓDIGO SPQ	ESPECIFICACIONES
90-M83	BOMBA DE ACEITE > CONTINENTAL 80-84, COUGAR 69-79, CROWN VICTORIA 80-91, GRAND MARQUIS 80-91, LTD 73-91, MARQUIS 79-82, MONARCH 75-77, MONTEGO 69-76, MUSTANG 95-96, RANCHERO 69-79, THUNDERBIRD 77-79, TORINO 69-76, TOWN CAR 80-84
<b>67</b>	V8 (5.8) 5752cc 351in WINDSOR VIN G/ H/ M/ R/ W FSI OHV 16V.
101.6 mm	
CÓDIGO SPQ	ESPECIFICACIONES
90-M83	BOMBA DE ACEITE > BRONCO 78-96, PICKUP SERIES F 77-97, VAN SERIES ECONOLINE 75-96

FORD

<b>68</b>	V8 (6.2) 6211cc 379in BOSS VIN 6 FSI SOHC 16V.
102 mm	
CÓDIGO SPQ	ESPECIFICACIONES
90-M388	BOMBA DE ACEITE > LOBO 13-13, PICKUP SERIES F 10-16, PICKUP SERIES F SUPER DUTY 11-16
<b>69</b>	V8 (6.4) 6400cc 391in POWER STROKE VIN R TURBO DIESEL TDI OHV 32V.
98 mm	
CÓDIGO SPQ	ESPECIFICACIONES
90-M650	BOMBA DE ACEITE > PICKUP SERIES F 08-10, PICKUP SERIES F SUPER DUTY 08-10
<b>70</b>	V10 (6.8) 6760cc 413in TRITON VIN S FSI SOHC 20V.
90.2 mm	
CÓDIGO SPQ	ESPECIFICACIONES
90-M176	BOMBA CON ORIFICIO DEL CEDAZO 13/16 > EXCURSION 00-05, PICKUP SERIES F SUPER DUTY 98-06, VAN SERIES E SUPER DUTY 08-14
90-M227	BOMBA CON ORIFICIO DEL CEDAZO 15/16 > VAN SERIES E SUPER DUTY 97-07
<b>71</b>	V10 (6.8) 6801cc 415in TRITON VCT VIN Y FSI SOHC 30V.
90.2 mm	
CÓDIGO SPQ	ESPECIFICACIONES
90-M176	BOMBA CON ORIFICIO DEL CEDAZO 13/16 > PICKUP SERIES F SUPER DUTY 05-14
<b>72</b>	V8 (7.3) 7276cc 444in POWERSTROKE VIN F TURBO DIESEL TDI (NAVISTAR) OHV 16V.
104.4 mm	
CÓDIGO SPQ	ESPECIFICACIONES
90-M208	BOMBA DE ACEITE > EXCURSION 00-03, PICKUP SERIES F 94-03, PICKUP SERIES F SUPER DUTY 99-03, VAN SERIES ECONOLINE 94-03, VAN SERIES ECONOLINE SUPER DUTY 98-03

GMC

BLOCK	MOTOR / MODELOS
<b>1</b>	L3 (1.0) 993cc 61in G10 VIN M/ 5/ 6 FSI (SUZUKI) SOHC 6V.
<b>3</b>	L4 (1.0) 995cc 61in B10S1 FSI (DAEWOO) SOHC 8V.
<b>2</b>	L3 (1.0) 993cc 61in G10T VIN 2 TURBO TFSI (SUZUKI) SOHC 6V.
<b>4</b>	L4 (1.2) 1206cc 73in S-TEC II LMU FSI (DAEWOO) DOHC 16V.
<b>5</b>	L4 (1.3) 1324cc 81in G13A VIN 9 FSI (SUZUKI) SOHC 8V.
<b>6</b>	L4 (1.4) 1389cc 85in C14SE FSI (OPEL) SOHC 8V.
<b>7</b>	L4 (1.4) 1389cc 85in X14XE FSI (OPEL) DOHC 16V.

GMC

BLOCK	MOTOR / MODELOS
<b>8</b>	L4 (1.4) 1399cc 85in E-TEC II F14D3 FSI (DAEWOO) DOHC 16V.
<b>9</b>	L4 (1.4) 1399cc 85in E-TEC II F14D4 FSI (DAEWOO) DOHC 16V.
<b>10</b>	L4 (1.6) 1587cc 97in 4AC/ 4ALC VIN 4 FSI (TOYOTA) SOHC 8V.
<b>11</b>	L4 (1.6) 1587cc 97in 4A-FE VIN 6 FSI (TOYOTA) DOHC 16V.
<b>12</b>	L4 (1.6) 1587cc 97in 4AGE/ 4AGEU/ 4AGELC VIN 5 FSI (TOYOTA) DOHC 16V.
<b>13</b>	L4 (1.6) 1588cc 97in 4XE1V VIN 6 FSI (ISUZU) SOHC 12V.
<b>14</b>	L4 (1.6) 1590cc 97in G16A VIN U FSI (SUZUKI) SOHC 8V.
<b>15</b>	L4 (1.6) 1590cc 97in G16B VIN 6 FSI (SUZUKI) SOHC 16V.
<b>16</b>	L4 (1.6) 1598cc 98in C16SE MPI (OPEL) SOHC 8V.
<b>17</b>	L4 (1.6) 1598cc 98in ECOTEC E-TEC II F16D3 FSI (DAEWOO) DOHC 16V.
<b>18</b>	L4 (1.6) 1598cc 98in ECOTEC E-TEC II F16D4 FSI (DAEWOO) DOHC 16V.
<b>19</b>	L4 (1.6) 1598cc 98in ECOTEC E-TEC II L91/ LXT FSI (DAEWOO) DOHC 16V.
<b>20</b>	L4 (1.6) 1598cc 98in ECOTEC E-TEC II LXV VCT FSI (DAEWOO) DOHC 16V.
<b>21</b>	L4 (1.6) 1598cc 98in X16XEL FSI (OPEL) DOHC 16V.
<b>22</b>	L4 (1.8) 1762cc 108in 7AFE VIN 8 FSI (TOYOTA) DOHC 16V.
<b>23</b>	L4 (1.8) 1794cc 109in 1ZZFE VIN 8 FSI (TOYOTA) DOHC 16V.
<b>24</b>	L4 (1.8) 1796cc 110in POWERTRAIN LJ1/ N18XFH MPFI SOHC 8V.
<b>25</b>	L4 (1.8) 1796cc 110in ECOTEC E-TEC II F18D4 LUW/ LWE FSI (DAEWOO) DOHC 16V.
<b>26</b>	L4 (1.8) 1796cc 110in X18XE1 FSI (OPEL) DOHC 16V.
<b>27</b>	L4 (1.8) 1796cc 110in Z18XE FSI (OPEL) DOHC 16V.
<b>28</b>	L4 (1.8) 1796cc 110in Z18XER FSI (OPEL) DOHC 16V.

**GMC**

BLOCK	MOTOR / MODELOS
<b>29</b>	L4 (1.8) 1798cc 110in 2ZRFE VVTI FSI (TOYOTA) DOHC 16V.
<b>30</b>	L4 (1.8) 1817cc 111in G180Z VIN N (ISUZU) SOHC 8V.
<b>31</b>	L4 (1.9) 1901cc 116in LKO/ L24 VIN 8/ 9 FSI (SATURN) SOHC 8V.
<b>32</b>	L4 (1.9) 1901cc 116in LL0 VIN 7 FSI (SATURN) DOHC 16V.
<b>33</b>	L4 (1.9) 1949cc 119in G200Z VIN A FSI (ISUZU) SOHC 8V.
<b>34</b>	L4 (2.0) 1995cc 122in J20A VIN C FSI (SUZUKI) DOHC 16V.
<b>35</b>	L4 (2.0) 1998cc 122in ECOTEC LTG VIN X TURBOCARGADO TFSI DOHC 16V.
<b>36</b>	L4 (2.0) 1998cc 122in LT2 VIN H/ K FSI (OPEL) SOHC 8V.
<b>37</b>	L4 (2.0) 1998cc 122in LT3 VIN M TURBO TFSI (OPEL) SOHC 8V.
<b>38</b>	L4 (2.0) 1998cc 122in X 20 XEV FSI (OPEL) DOHC 16V.
<b>39</b>	L4 (2.2) 2189cc 134in ECOTEC L61 VIN D FSI DOHC 16V.
<b>40</b>	L4 (2.2) 2197cc 134in VORTEC LM3/ LN2/ L43 VIN G/ 4/ 5 FSI OHV 8V.
<b>41</b>	L4 (2.2) 2198cc 134in C22NE 22LE FSI (OPEL) SOHC 8V.
<b>42</b>	L4 (2.2) 2198cc 134in ECOTEC L61 VIN 6 FSI DOHC 16V.
<b>43</b>	L4 (2.2) 2198cc 134in ECOTEC L61 VIN F FSI DOHC 16V.
<b>44</b>	L4 (2.2) 2198cc 134in ECOTEC LAP VIN H FSI DOHC 16V.
<b>45</b>	L4 (2.2) 2198cc 134in ECOTEC Z 22 SE FSI DOHC 16V.
<b>46</b>	L4 (2.2) 2198cc 134in ECOTEC Z 22 YH FSI DOHC 16V.
<b>47</b>	L4 (2.2) 2201cc 134in ECOTEC FLEXFUEL LE8 VIN B/ W FSI DOHC 16V.
<b>48</b>	L4 (2.3) 2260cc 138in QUAD-4 LD2 VIN A/ D FSI (OLDSMOBILE) DOHC 16V.
<b>49</b>	L4 (2.4) 2362cc 144in 2AZ-FE LAX VVT-I FSI (TOYOTA) DOHC 16V.

**GMC**

BLOCK	MOTOR / MODELOS
<b>50</b>	L4 (2.4) 2384cc 145in ECOTEC LAF VIN C/ W FSI DOHC 16V.
<b>51</b>	L4 (2.4) 2384cc 145in ECOTEC LE5 VIN B FSI DOHC 16V.
<b>52</b>	L4 (2.4) 2384cc 145in ECOTEC LE9 VIN P FSI DOHC 16V.
<b>53</b>	L4 (2.4) 2384cc 145in ECOTEC LEA FSI DOHC 16V.
<b>54</b>	L4 (2.4) 2392cc 146in QUAD-4 LD9 VIN T FSI (OLDSMOBILE) DOHC 16V.
<b>55</b>	L4 (2.4) 2405cc 147in X24SFD FSI (OPEL) DOHC 16V.
<b>56</b>	L4 (2.5) 2457cc 150in ECOTEC3 LCV SIDI VIN A VVT FSI DOHC 16V.
<b>57</b>	L4 (2.5) 2474cc 151in LN8/ LO9/ LR8/ LS8/ LW9 VIN A/ E/ F/ R/ U/ V/ 1/ 2/ 5/ 9 FSI (PONTIAC) OHV 8V.
<b>58</b>	L6 (2.5) 2492cc 152in Z25SED XK6 FSI (DAEWOO) DOHC 24V.
<b>59</b>	V6 (2.5) 2494cc 152in H 25 A VIN 4 FSI (SUZUKI) DOHC 24V.
<b>60</b>	L4 (2.8) 2770cc 169in VORTEC LK5 VIN 8 FSI DOHC 16V.
<b>61</b>	V6 (2.8) 2835cc 173in L44/ LB6/ LE2/ LH7 VIN S/ W/ X/ Z/ 1/ 7/ 9 FSI OHV 12V.
<b>62</b>	V6 (2.8) 2835cc 173in LR2 VIN W/ B/ R FSI OHV 12V.
<b>63</b>	L4 (2.9) 2921cc 178in VORTEC LLV VIN 9 FSI DOHC 16V.
<b>64</b>	V6 (3.1) 3135cc 191in LG6 VIN D/ Z CPC FSI OHV 12V.
<b>65</b>	V6 (3.1) 3135cc 191in LG8 VIN J FSI OHV 12V.
<b>66</b>	V6 (3.1) 3136cc 191in L82 VIN M FSI OHV 12V.
<b>67</b>	V6 (3.1) 3136cc 191in LH0 VIN T FSI OHV 12V.
<b>68</b>	V6 (3.4) 3392cc 207in L32 VIN S FSI OHV 12V.
<b>69</b>	V6 (3.4) 3392cc 207in LA1 VIN E FSI OHV 12V.
<b>70</b>	V6 (3.4) 3392cc 207in LNJ VIN F FSI OHV 12V.



**GMC**

BLOCK	MOTOR / MODELOS
<b>71</b>	L5 (3.5) 3460cc 211in VORTEC L52 VIN 6 FSI DOHC 20V.
<b>72</b>	V6 (3.5) 3471cc 212in L66 VIN 4 FSI SOHC 24V.
<b>73</b>	V6 (3.5) 3498cc 213in LX9 VIN 8 FSI OHV 12V.
<b>74</b>	V6 (3.5) 3498cc 213in LX9 VIN L FSI OHV 12V.
<b>75</b>	V6 (3.5) 3510cc 214in LZE/ LZ4 VIN N/ K FSI OHV 12V.
<b>76</b>	V6 (3.6) 3564cc 217in ALLOYTEC LFX FSI DOHC 24V.
<b>77</b>	V6 (3.6) 3564cc 217in ALLOYTEC LLT VIN D/ V FSI DOHC 24V.
<b>78</b>	V6 (3.6) 3564cc 217in ALLOYTEC LY7 VIN 7 FSI DOHC 24V.
<b>79</b>	V6 (3.8) 3751cc 229in LC3 VIN K/ 9 FSI OHV 12V.
<b>80</b>	V6 (3.8) 3785cc 231in L26 VIN 2 FSI (BUICK) OHV 12V.
<b>81</b>	V6 (3.8) 3785cc 231in L36 VIN K/ L FSI (BUICK) OHV 12V.
<b>82</b>	V6 (3.8) 3791cc 231in L67 VIN 1/ 4 SUPERCARGADO FSI (BUICK) OHV 12V.
<b>83</b>	V6 (3.9) 3880cc 237in LGD/ LZG VIN M/ W/ 3 FLEX FUEL FSI OHV 12V.
<b>84</b>	V6 (3.9) 3880cc 237in LZ8/ LZ9 VIN 1/ R FSI OHV 12V.
<b>85</b>	V8 (4.0) 3998cc 244in NORTHSTAR L47 VIN C FSI (GM) DOHC 32V.
<b>86</b>	L6 (4.1) 4097cc 250in L22/ LD4/ LE3 FSI OHV 12V.
<b>87</b>	L6 (4.2) 4195cc 256in VORTEC LL8 VIN S FSI DOHC 24V.
<b>88</b>	V6 (4.3) 4294cc 262in VORTEC LB4 VIN Z TURBO OHV 12V.
<b>89</b>	V6 (4.3) 4294cc 262in VORTEC LB4 VIN B/ N/ Z FSI OHV 12V.
<b>90</b>	V6 (4.3) 4294cc 262in VORTEC LF6 VIN W/ X MPFI OHV 12V.
<b>91</b>	V6 (4.3) 4302cc 263in VORTEC LV3 VIN H FSI OHV 12V.

**GMC**

BLOCK	MOTOR / MODELOS
<b>92</b>	V8 (4.3) 4343cc 265in LT1 (L99) VIN W OHV 16V.
<b>93</b>	V8 (4.4) 4375cc 267in VIN J OHV 16V.
<b>94</b>	V8 (4.6) 4565cc 279in NORTHSTAR LD8 VIN Y/ 9 DOHC 32V.
<b>95</b>	L6 (4.8) 4785cc 292in L25 VIN T FSI OHV 12V.
<b>96</b>	V8 (4.8) 4818cc 294in VORTEC L20/ LY2/ LR4 VIN A/ C/ V FSI OHV 16V.
<b>97</b>	V8 (5.0) 4998cc 305in L30/ LG4/ LE9/ LU5/ L69/ LB9/ LG3 VIN E/ F/ G/ H/ Q/ S/ U/ 7 FSI OHV 16V.
<b>98</b>	V8 (5.0) 4998cc 305in VIN E/ F/ G/ H/ Q/ U FSI OHV 16V.
<b>99</b>	V8 (5.0) 5002cc 305in VORTEC L30 VIN M FSI OHV 16V.
<b>100</b>	V8 (5.3) 5328cc 325in VORTEC LS4 VIN C OHV 16V.
<b>101</b>	V8 (5.3) 5328cc 325in VORTEC L33/ LM4/ L59/ LM7 VIN B/ P/ T/ Z FSI OHV 16V.
<b>102</b>	V8 (5.3) 5328cc 325in VORTEC LY5/ LH8/ LH6/ LMG/ LC9/ LMF VIN J/ L/ M/ O/ 3/ 4/ 5 FSI OHV 16V.
<b>103</b>	V8 (5.7) 5670cc 346in VORTEC LS1 VIN G OHV 16V.
<b>104</b>	V8 (5.7) 5670cc 346in VORTEC LS6 VIN S OHV 16V.
<b>105</b>	V8 (5.7) 5735cc 350in L05 VIN 7 OHV 16V.
<b>106</b>	V8 (5.7) 5735cc 350in L98 VIN 8 OHV 16V.
<b>107</b>	V8 (5.7) 5735cc 350in LT1 VIN P OHV 16V.
<b>108</b>	V8 (5.7) 5735cc 350in LT4 VIN 5 OHV 16V.
<b>109</b>	V8 (5.7) 5735cc 350in CARBURADO (MEX) OHV 16V.
<b>110</b>	V8 (5.7) 5735cc 350in L05/ L48/ LM1/ LS9/ LT9 VIN K/ L/ M FSI OHV 16V.
<b>111</b>	V8 (5.7) 5735cc 350in TBI (MEX) OHV 16V.
<b>112</b>	V8 (5.7) 5735cc 350in VIN 6 OHV 16V.

**GMC**

BLOCK	MOTOR / MODELOS
<b>113</b>	V8 (5.7) 5735cc 350in VORTEC L31 VIN R FSI OHV 16V.
<b>114</b>	V8 (6.0) 5964cc 364in VORTEC LQ4/ LQ9 VIN U/ N FSI OHV 16V.
<b>115</b>	V8 (6.0) 5967cc 364in VORTEC L77 VIN 2 OHV 16V.
<b>116</b>	V8 (6.0) 5967cc 364in VORTEC LS2 OHV 16V.
<b>117</b>	V8 (6.0) 5967cc 364in VORTEC L96/ LY6/ L76 VIN G/ K/ Y FSI OHV 16V.
<b>118</b>	V8 (6.2) 6162cc 376in VORTEC L92/ L94/ L9H VIN 8/ F/ 2 FSI OHV 16V.
<b>119</b>	V8 (6.2) 6162cc 376in VORTEC LS3 VIN W/ L99 VIN J FSI OHV 16V.
<b>120</b>	V8 (6.2) 6162cc 376in VORTEC LS9 VIN R-T/ LSA VIN P SUPERCARGADO FSI OHV 16V.
<b>121</b>	V8 (6.5) 6473cc 395in L57 VIN P/ Y DIESEL SDI OHV 16V.
<b>122</b>	V8 (6.5) 6473cc 395in VIN F/ S/ Z TURBO DIESEL TDI OHV 16V.
<b>123</b>	V8 (6.6) 6599cc 403in DURAMAX VIN 1/ 2/ 6/ 8/ D/ L TURBO DIESEL TDI OHV 32V.
<b>124</b>	V8 (7.4) 7440cc 454in L19/ LE8 VIN N/ W FSI OHV 16V.
<b>125</b>	V8 (7.4) 7440cc 454in VORTEC L29/ L19 VIN B/ J KODIAK FSI OHV 16V.
<b>1</b>	L3 (1.0) 993cc 61in G10 VIN M/ 5/ 6 FSI (SUZUKI) SOHC 6V.
74 mm	
CÓDIGO SPQ	ESPECIFICACIONES
90-M158	BOMBA SIN SENSOR > SPRINT 87-91, METRO 89-95
90-M238	BOMBA CON SENSOR > METRO 98-00, METRO 96-97
<b>2</b>	L3 (1.0) 993cc 61in G10T VIN 2 TURBO TFSI (SUZUKI) SOHC 6V.
74 mm	
CÓDIGO SPQ	ESPECIFICACIONES
90-M158	BOMBA SIN SENSOR > SPRINT 87-88, METRO 89-91
<b>3</b>	L4 (1.0) 995cc 61in B10S1 FSI (DAEWOO) SOHC 8V.
68.5 mm	
CÓDIGO SPQ	ESPECIFICACIONES
90-M405	BOMBA DE ACEITE > MATIZ 04-05, MATIZ G2 06-15

**GMC**

<b>4</b>	L4 (1.2) 1206cc 73in S-TEC II LMU FSI (DAEWOO) DOHC 16V.
69.7 mm	
CÓDIGO SPQ	ESPECIFICACIONES
90-M873	BOMBA DE ACEITE > BEAT 17-18, SPARK 10-16
<b>5</b>	L4 (1.3) 1324cc 81in G13A VIN 9 FSI (SUZUKI) SOHC 8V.
74 mm	
CÓDIGO SPQ	ESPECIFICACIONES
90-M158	BOMBA SIN SENSOR > METRO 95-97
90-M238	BOMBA CON SENSOR > METRO 95-97
<b>6</b>	L4 (1.4) 1389cc 85in C14SE FSI (OPEL) SOHC 8V.
77.6 mm	
CÓDIGO SPQ	ESPECIFICACIONES
90-M410	BOMBA CON DIAMETRO DE RETEN INTERIOR CHICO > CHEVY 94-03
<b>7</b>	L4 (1.4) 1389cc 85in X14XE FSI (OPEL) DOHC 16V.
77.6 mm	
CÓDIGO SPQ	ESPECIFICACIONES
90-M415	BOMBA CON DIAMETRO DE RETEN INTERIOR GRANDE > ASTRA 00-05, ZAFIRA 02-05
<b>8</b>	L4 (1.4) 1399cc 85in E-TEC II F14D3 FSI (DAEWOO) DOHC 16V.
77.9 mm	
CÓDIGO SPQ	ESPECIFICACIONES
90-M416	BOMBA DE ACEITE > G3 06-09, OPTRA 04-09
<b>9</b>	L4 (1.4) 1399cc 85in E-TEC II F14D4 FSI (DAEWOO) DOHC 16V.
77.9 mm	
CÓDIGO SPQ	ESPECIFICACIONES
90-M907	BOMBA DE ACEITE > AVEO 09-13, G3 09-10, OPTRA 09-10
<b>10</b>	L4 (1.6) 1587cc 97in 4AC/ 4ALC VIN 4 FSI (TOYOTA) SOHC 8V.
81 mm	
CÓDIGO SPQ	ESPECIFICACIONES
90-M147	BOMBA DE ACEITE > NOVA 85-88
<b>11</b>	L4 (1.6) 1587cc 97in 4A-FE VIN 6 FSI (TOYOTA) DOHC 16V.
81 mm	
CÓDIGO SPQ	ESPECIFICACIONES
90-M147	BOMBA DE ACEITE > PRIZM 89-92
90-M200	BOMBA SIN SENSOR > PRIZM 93-97

GMC

<b>12</b>	L4 (1.6) 1587cc 97in 4AGE/ 4AGEU/ 4AGELC VIN 5 FSI (TOYOTA) DOHC 16V.
81 mm	
CÓDIGO SPQ	ESPECIFICACIONES
90-M147	BOMBA DE ACEITE > NOVA 88-88, PRIZM 90-92
<b>13</b>	L4 (1.6) 1588cc 97in 4XE1V VIN 6 FSI (SUZUKU) SOHC 12V.
80 mm	
CÓDIGO SPQ	ESPECIFICACIONES
90-M218	BOMBA DE ACEITE > STORM 90-93
<b>14</b>	L4 (1.6) 1590cc 97in G16A VIN U FSI (SUZUKU) SOHC 8V.
75 mm	
CÓDIGO SPQ	ESPECIFICACIONES
90-M169	BOMBA DE ACEITE > TRACKER 89-95
<b>15</b>	L4 (1.6) 1590cc 97in G16B VIN 6 FSI (SUZUKU) SOHC 16V.
75 mm	
CÓDIGO SPQ	ESPECIFICACIONES
90-M169	BOMBA DE ACEITE > TRACKER 94-95
90-M238	BOMBA CON SENSOR > TRACKER 96-03
<b>16</b>	L4 (1.6) 1598cc 98in C16SE MPI (OPEL) SOHC 8V.
79 mm	
CÓDIGO SPQ	ESPECIFICACIONES
90-M410	BOMBA CON DIAMETRO DE RETEN INTERIOR CHICO > CHEVY 04-12
<b>17</b>	L4 (1.6) 1598cc 98in ECOTEC E-TEC II F16D3 FSI (DAEWOO) DOHC 16V.
79 mm	
CÓDIGO SPQ	ESPECIFICACIONES
90-M415	BOMBA CON DIAMETRO DE RETEN INTERIOR GRANDE > AVEO 05-10
<b>18</b>	L4 (1.6) 1598cc 98in ECOTEC E-TEC II F16D4 FSI (DAEWOO) DOHC 16V.
79 mm	
CÓDIGO SPQ	ESPECIFICACIONES
90-M415	BOMBA CON DIAMETRO DE RETEN INTERIOR GRANDE > AVEO 11-12
<b>19</b>	L4 (1.6) 1598cc 98in ECOTEC E-TEC II L91/ LXT FSI (DAEWOO) DOHC 16V.
79 mm	
CÓDIGO SPQ	ESPECIFICACIONES
90-M415	BOMBA CON DIAMETRO DE RETEN INTERIOR GRANDE > AVEO 04-09

GMC

<b>20</b>	L4 (1.6) 1598cc 98in ECOTEC E-TEC II LXV VCT FSI (DAEWOO) DOHC 16V.
79 mm	
CÓDIGO SPQ	ESPECIFICACIONES
90-M415	BOMBA CON DIAMETRO DE RETEN INTERIOR GRANDE > AVEO 09-18
<b>21</b>	L4 (1.6) 1598cc 98in X16XEL FSI (OPEL) DOHC 16V.
79 mm	
CÓDIGO SPQ	ESPECIFICACIONES
90-M415	BOMBA CON DIAMETRO DE RETEN INTERIOR GRANDE > ASTRA 99-08, VECTRA 99-08, ZAFIRA 99-08
<b>22</b>	L4 (1.8) 1762cc 108in 7AFE VIN 8 FSI (TOYOTA) DOHC 16V.
81 mm	
CÓDIGO SPQ	ESPECIFICACIONES
90-M185	BOMBA DE ACEITE > PRIZM 93-94
<b>23</b>	L4 (1.8) 1794cc 109in 1ZZFE VIN 8 FSI (TOYOTA) DOHC 16V.
79 mm	
CÓDIGO SPQ	ESPECIFICACIONES
90-M271	BOMBA DE ACEITE > PRIZM 98-02, VIBE 03-08
<b>24</b>	L4 (1.8) 1796cc 110in POWERTRAIN LJ1/ N18XFH MPFI SOHC 8V.
80.5 mm	
CÓDIGO SPQ	ESPECIFICACIONES
90-M435	BOMBA DE ACEITE > CORSA 04-07, MERIVA 04-07, TORNADO 04-07
90-M436	BOMBA DE ACEITE > CORSA 08-08, MERIVA 08-08
90-M438	BOMBA DE ACEITE > TORNADO 13-17
<b>25</b>	L4 (1.8) 1796cc 110in ECOTEC E-TEC II F18D4 LUW/ LWE FSI (DAEWOO) DOHC 16V.
80.5 mm	
CÓDIGO SPQ	ESPECIFICACIONES
90-M907	BOMBA DE ACEITE > ASTRA 08-09, CRUZE 10-15, SONIC 12-15
<b>26</b>	L4 (1.8) 1796cc 110in X18XE1 FSI (OPEL) DOHC 16V.
80.5 mm	
CÓDIGO SPQ	ESPECIFICACIONES
90-M415	BOMBA CON DIAMETRO DE RETEN INTERIOR GRANDE > ASTRA 00-08, VECTRA 03-08, ZAFIRA 01-08
90-M437	BOMBA CON BASE PARA SENSOR, DIAMETRO DE CIGL GRANDE > ASTRA 00-08, VECTRA 03-08, ZAFIRA 02-08
OP-M437	BOMBA CON BASE PARA SENSOR, DIAMETRO DE CIGL GRANDE > ASTRA 00-08, VECTRA 03-08, ZAFIRA 02-08

**GMC**

<b>27</b>	L4 (1.8) 1796cc 110in Z18XE FSI (OPEL) DOHC 16V.
80.5 mm	
CÓDIGO SPQ	ESPECIFICACIONES
90-M437	BOMBA CON BASE PARA SENSOR, DIAMETRO DE CIGL GRANDE > CORSA 00-01, MERIVA 07-08
OP-M437	BOMBA CON BASE PARA SENSOR, DIAMETRO DE CIGL GRANDE > CORSA 00-01, MERIVA 07-08
<b>28</b>	L4 (1.8) 1796cc 110in Z18XER FSI (OPEL) DOHC 16V.
80.5 mm	
CÓDIGO SPQ	ESPECIFICACIONES
90-M437	BOMBA CON BASE PARA SENSOR, DIAMETRO DE CIGL GRANDE > ASTRA 04-08, VECTRA 06-08, ZAFIRA 05-08
OP-M437	BOMBA CON BASE PARA SENSOR, DIAMETRO DE CIGL GRANDE > ASTRA 04-08, VECTRA 06-08, ZAFIRA 05-08
<b>29</b>	L4 (1.8) 1798cc 110in 2ZRFE VVTI FSI (TOYOTA) DOHC 16V.
80.5 mm	
CÓDIGO SPQ	ESPECIFICACIONES
90-M272	BOMBA DE ACEITE > VIBE 09-10
<b>30</b>	L4 (1.8) 1817cc 111in G180Z VIN N (ISUZU) SOHC 8V.
84 mm	
CÓDIGO SPQ	ESPECIFICACIONES
90-M139	BOMBA DE ACEITE > LUV PICKUP 76-82
<b>31</b>	L4 (1.9) 1901cc 116in LKO/ L24 VIN 8/ 9 FSI (SATURN) SOHC 8V.
82 mm	
CÓDIGO SPQ	ESPECIFICACIONES
90-K196	REPUESTO > SC1 93-02, SL 91-02, SL1 91-02, SW1 93-99
<b>32</b>	L4 (1.9) 1901cc 116in LLO VIN 7 FSI (SATURN) DOHC 16V.
82 mm	
CÓDIGO SPQ	ESPECIFICACIONES
90-K196	REPUESTO > SC 91-92, SC2 93-02, SL2 91-02, SW2 93-01
<b>33</b>	L4 (1.9) 1949cc 119in G200Z VIN A FSI (ISUZU) SOHC 8V.
87 mm	
CÓDIGO SPQ	ESPECIFICACIONES
90-M139	BOMBA DE ACEITE > S10 BLAZER 83-84, S10 PICKUP 82-85, S15 JIMMY 83-84, S15 PICKUP 82-85
<b>34</b>	L4 (2.0) 1995cc 122in J20A VIN C FSI (SUZUKI) DOHC 16V.
84 mm	
CÓDIGO SPQ	ESPECIFICACIONES
90-M767	BOMBA DE ACEITE > TRACKER 99-04, TRACKER (MEX) 05-08

**GMC**

90-P010-M767	BOMBA DE ACEITE > TRACKER 99-04, TRACKER (MEX) 06-08
OP-M767	BOMBA DE ACEITE > TRACKER 99-04, TRACKER (MEX) 05-08
<b>35</b>	L4 (2.0) 1998cc 122in ECOTEC LTG VIN X TURBOCARGADO TFSI DOHC 16V.
86 mm	
CÓDIGO SPQ	ESPECIFICACIONES
90-M909	BOMBA DE ACEITE > ATS 13-18, CAMARO 16-18, CT6 16-18, CTS 14-18, ENVISION 16-18, EQUINOX 18-18, MALIBU 13-18, REGAL 14-18
<b>36</b>	L4 (2.0) 1998cc 122in LT2 VIN H/ K FSI (OPEL) SOHC 8V.
86 mm	
CÓDIGO SPQ	ESPECIFICACIONES
90-M177	BOMBA DE ACEITE > FIRENZA 87-88, LEMANS 89-90, OPTIMA 89-90, SKYHAWK 87-88, SUNBIRD 87-94
<b>37</b>	L4 (2.0) 1998cc 122in LT3 VIN M TURBO TFSI (OPEL) SOHC 8V.
86 mm	
CÓDIGO SPQ	ESPECIFICACIONES
90-M177	BOMBA DE ACEITE > GRAND AM 87-89, SKYHAWK 87-87, SUNBIRD 87-90
<b>38</b>	L4 (2.0) 1998cc 122in X 20 XEV FSI (OPEL) DOHC 16V.
86 mm	
CÓDIGO SPQ	ESPECIFICACIONES
90-M440	BOMBA CON BASE CEDAZO OVALADO > ASTRA 00-08, OPTRA 06-08, VECTRA 03-08, ZAFIRA 02-08
90-M455	BOMBA CON BASE CEDAZO REDONDO > ASTRA 00-08, OPTRA 06-08, VECTRA 03-08, ZAFIRA 02-08
<b>39</b>	L4 (2.2) 2189cc 134in ECOTEC L61 VIN D FSI DOHC 16V.
86 mm	
CÓDIGO SPQ	ESPECIFICACIONES
90-M349	BOMBA DE ACEITE > HHR 06-12, VUE 02-07
90-K349	REPUESTO > HHR 06-12, VUE 02-07
<b>40</b>	L4 (2.2) 2197cc 134in VORTEC LM3/ LN2/ L43 VIN G/ 4/ 5 FSI OHV 8V.
89 mm	
CÓDIGO SPQ	ESPECIFICACIONES
90-M248	BOMBA DE ACEITE > BERETTA 94-96, CAVALIER 94-02, CENTURY 94-96, CORSICA 94-96, CUTLASS CIERA 94-96, S10 PICKUP 94-03, SONOMA 94-03, SUNFIRE 95-02
<b>41</b>	L4 (2.2) 2198cc 134in C22NE 22LE FSI (OPEL) SOHC 8V.
86 mm	
CÓDIGO SPQ	ESPECIFICACIONES
90-M400	BOMBA DE ACEITE > LUV PICKUP 97-06

GMC

<b>42</b>	L4 (2.2) 2198cc 134in ECOTEC L61 VIN 6 FSI DOHC 16V.
86 mm	
CÓDIGO SPQ	ESPECIFICACIONES
90-M349	BOMBA DE ACEITE > CAVALIER 03-06
90-K349	REPUESTO > CAVALIER 03-06
<b>43</b>	L4 (2.2) 2198cc 134in ECOTEC L61 VIN F FSI DOHC 16V.
86 mm	
CÓDIGO SPQ	ESPECIFICACIONES
90-M349	BOMBA DE ACEITE > ALERO 00-04, CAVALIER 02-05, CLASSIC 04-05, COBALT 05-08, G4 05-06, G5 05-08, GRAND AM 02-05, ION-1 03-05, ION-2 03-08, ION-3 03-08, L100 01-02, L200 01-03, L300 04-04, LS 00-00, LS1 00-00, LW1 00-00, LW200 01-04, LW300 04-04, MALIBU 04-08, PURSUIT 05-08, SUNFIRE 02-06
90-K349	REPUESTO > ALERO 00-04, CAVALIER 02-05, CLASSIC 04-05, COBALT 05-08, G4 05-06, G5 05-08, GRAND AM 02-05, ION-1 03-05, ION-2 03-08, ION-3 03-08, L100 01-02, L200 01-03, L300 04-04, LS 00-00, LS1 00-00, LW1 00-00, LW200 01-04, LW300 04-04, MALIBU 04-08, PURSUIT 05-08, SUNFIRE 02-06
<b>44</b>	L4 (2.2) 2198cc 134in ECOTEC LAP VIN H FSI DOHC 16V.
86 mm	
CÓDIGO SPQ	ESPECIFICACIONES
90-M349	BOMBA DE ACEITE > COBALT 09-12, G5 09-10
90-K349	REPUESTO > COBALT 09-12, G5 09-10
<b>45</b>	L4 (2.2) 2198cc 134in ECOTEC Z 22 SE FSI DOHC 16V.
86 mm	
CÓDIGO SPQ	ESPECIFICACIONES
90-M349	BOMBA DE ACEITE > ASTRA 00-08, VECTRA 03-08, ZAFIRA 02-05
90-K349	REPUESTO > ASTRA 00-08, VECTRA 03-08, ZAFIRA 02-05
<b>46</b>	L4 (2.2) 2198cc 134in ECOTEC Z 22 YH FSI DOHC 16V.
86 mm	
CÓDIGO SPQ	ESPECIFICACIONES
90-M349	BOMBA DE ACEITE > ASTRA 04-08, VECTRA 03-08, ZAFIRA 05-08
90-K349	REPUESTO > ASTRA 04-08, VECTRA 03-08, ZAFIRA 05-08
<b>47</b>	L4 (2.2) 2201cc 134in ECOTEC FLEXFUEL LE8 VIN B/ W FSI DOHC 16V.
86 mm	
CÓDIGO SPQ	ESPECIFICACIONES
90-M349	BOMBA DE ACEITE > HHR 08-12
90-K349	REPUESTO > HHR 08-12

GMC

<b>20</b>	L4 (1.6) 1598cc 98in ECOTEC E-TEC II LXV VCT FSI (DAEWOO) DOHC 16V.
79 mm	
CÓDIGO SPQ	ESPECIFICACIONES
90-M415	BOMBA CON DIAMETRO DE RETEN INTERIOR GRANDE > AVEO 09-18
<b>48</b>	L4 (2.3) 2260cc 138in QUAD-4 LD2 VIN A/ D FSI (OLDSMOBILE) DOHC 16V.
92 mm	
CÓDIGO SPQ	ESPECIFICACIONES
90-M205	BOMBA DE ACEITE > ACHIEVA, CAVALIER, CUTLASS SUPREME, GRAND AM, GRAND PRX, SKYLARK, SUNFIRE SOLO 1995
<b>49</b>	L4 (2.4) 2362cc 144in 2AZ-FE LAX VVT-I FSI (TOYOTA) DOHC 16V.
88.5 mm	
CÓDIGO SPQ	ESPECIFICACIONES
90-M105	BOMBA DE ACEITE > VIBE 09-10
<b>50</b>	L4 (2.4) 2384cc 145in ECOTEC LAF VIN C/ W FSI DOHC 16V.
88.5 mm	
CÓDIGO SPQ	ESPECIFICACIONES
90-M349	BOMBA DE ACEITE > EQUINOX 10-12, LACROSSE 10-12, REGAL 11-12, TERRAIN 10-12
90-K349	REPUESTO > EQUINOX 10-12, LACROSSE 10-12, REGAL 11-12, TERRAIN 10-12
<b>51</b>	L4 (2.4) 2384cc 145in ECOTEC LE5 VIN B FSI DOHC 16V.
88 mm	
CÓDIGO SPQ	ESPECIFICACIONES
90-M349	BOMBA DE ACEITE > AURA 08-09, COBALT 06-08, G4 06-06, G5 07-08, G6 06-09, ION-3 06-07, MALIBU 08-12, PURSUIT 06-08, SKY 07-09, SOLSTICE 06-09
90-K349	REPUESTO > AURA 08-09, COBALT 06-08, G4 06-06, G5 07-08, G6 06-09, ION-3 06-07, MALIBU 08-12, PURSUIT 06-08, SKY 07-09, SOLSTICE 06-09
<b>52</b>	L4 (2.4) 2384cc 145in ECOTEC LE9 VIN P FSI DOHC 16V.
88 mm	
CÓDIGO SPQ	ESPECIFICACIONES
90-M349	BOMBA DE ACEITE > HHR 09-11
90-K349	REPUESTO > HHR 09-11
<b>53</b>	L4 (2.4) 2384cc 145in ECOTEC LEA FSI DOHC 16V.
88 mm	
CÓDIGO SPQ	ESPECIFICACIONES
90-M349	BOMBA DE ACEITE > VERANO 12-14
90-K349	REPUESTO > VERANO 12-14

**GMC**

<b>54</b>	L4 (2.4) 2392cc 146in QUAD-4 LD9 VIN T FSI (OLDSMOBILE) DOHC 16V.
90 mm	
<b>CÓDIGO SPQ</b>	<b>ESPECIFICACIONES</b>
90-M205	BOMBA DE ACEITE > ACHIEVA 96-97, ALERO 99-01, CAVALIER 96-02, GRAND AM 96-01, MALIBU 97-99, SKYLARK 96-98, SUNFIRE 96-02
<b>55</b>	L4 (2.4) 2405cc 147in X24SFD FSI (OPEL) DOHC 16V.
87.5 mm	
<b>CÓDIGO SPQ</b>	<b>ESPECIFICACIONES</b>
90-M440	BOMBA CON BASE CEDAZO OVALADO > ASTRA 04-08, VECTRA 04-08
90-M455	BOMBA CON BASE CEDAZO REDONDO > ASTRA 04-08, VECTRA 04-08
<b>56</b>	L4 (2.5) 2457cc 150in ECOTEC3 LCV SIDI VIN A VVT FSI DOHC 16V.
88 mm	
<b>CÓDIGO SPQ</b>	<b>ESPECIFICACIONES</b>
90-M909	BOMBA DE ACEITE > ATS 13-17, COLORADO 15-17, IMPALA 14-18, MALIBU 13-16
<b>57</b>	L4 (2.5) 2474cc 151in LN8/ LO9/ LR8/ LS8/ LW9 VIN A/ E/ F/ R/ U/ V/ 1/ 2/ 5/ 9 FSI (PONTIAC) OHV 8V.
101.6 mm	
<b>CÓDIGO SPQ</b>	<b>ESPECIFICACIONES</b>
90-M180	BOMBA DE ACEITE > 6000 88-91, CELEBRITY 88-90, CENTURY 88-92, CUTLASS CALAIS 88-91, CUTLASS CIERA 88-92, FIERO 88-88, GRAND AM 88-91, LUMINA 90-92, SKYLARK 88-91
90-M62C	BOMBA DE ACEITE > 6000 82-87, ASTRO 85-90, CAMARO 82-86, CELEBRITY 82-87, CENTURY 82-87, CITATION 80-85, CUTLASS CALAIS 85-87, CUTLASS CIERA 82-87, FIERO 84-87, FIREBIRD 82-86, GRAND AM 85-87, PHOENIX 80-84, S10 BLAZER 85-93, S10 PICKUP 85-93, S15 JIMMY 85-93, S15 PICKUP 85-90, SAFARI 85-90, SKYLARK 80-87, SOMERSET 85-87, SONOMA 91-93, SUNBIRD 77-80
OP-M62C	BOMBA DE ACEITE > 6000 82-87, ASTRO 85-90, CAMARO 82-86, CELEBRITY 82-87, CENTURY 82-87, CITATION 80-85, CUTLASS CALAIS 85-87, CUTLASS CIERA 82-87, FIERO 84-87, FIREBIRD 82-86, GRAND AM 85-87, PHOENIX 80-84, S10 BLAZER 85-93, S10 PICKUP 85-93, S15 JIMMY 85-93, S15 PICKUP 85-90, SAFARI 85-90, SKYLARK 80-87, SOMERSET 85-87, SONOMA 91-93, SUNBIRD 77-80
<b>58</b>	L6 (2.5) 2492cc 152in Z25SED XK6 FSI (DAEWOO) DOHC 24V.
77 mm	
<b>CÓDIGO SPQ</b>	<b>ESPECIFICACIONES</b>
90-M2010	BOMBA DE ACEITE > EPICA 06-11
<b>59</b>	V6 (2.5) 2494cc 152in H 25 A VIN 4 FSI (SUZUKI) DOHC 24V.
84 mm	
<b>CÓDIGO SPQ</b>	<b>ESPECIFICACIONES</b>
90-M768	BOMBA DE ACEITE > TRACKER 01-04
<b>60</b>	L4 (2.8) 2770cc 169in VORTEC LK5 VIN 8 FSI DOHC 16V.
93 mm	
<b>CÓDIGO SPQ</b>	<b>ESPECIFICACIONES</b>
90-M322	BOMBA DE ACEITE > COLORADO 04-06, CANYON 04-06
90-K322	REPUESTO > COLORADO 04-06, CANYON 04-06

**GMC**

<b>61</b>	V6 (2.8) 2835cc 173in L44/ LB6/ LE2/ LH7 VIN S/ W/ X/ Z/ 1/ 7/ 9 FSI OHV 12V.
89 mm	
<b>CÓDIGO SPQ</b>	<b>ESPECIFICACIONES</b>
90-M95B	BOMBA 1er DISE, ORIFICIO DE CEDAZO 5/8 CON COPLÉ > 6000 82-89, BERETTA 87-89, CAMARO 82-89, CAVALIER 85-89, CELEBRITY 82-89, CENTURY 82-89, CIMARRON 85-88, CITATION 80-85, CORSICA 87-89, CUTLASS CIERA 82-89, CUTLASS SUPREME 88-89, FIERO 85-88, FIREBIRD 82-89, FIRENZA 85-88, GRAND PRIX 88-89, REGAL 88-89, TEMPEST 87-89, S10 BLAZER 90-93
<b>62</b>	V6 (2.8) 2835cc 173in LR2 VIN W/ B/ R FSI OHV 12V.
89 mm	
<b>CÓDIGO SPQ</b>	<b>ESPECIFICACIONES</b>
90-M134	BOMBA 2do DISE, ORIFICIO DEL CEDAZO 18.60mm > S10 BLAZER 90-93, S10 PICKUP 90-93, S15 JIMMY 90-90, S15 PICKUP 90-90, SONOMA 91-93
90-M95B	BOMBA 1er DISE, ORIFICIO DE CEDAZO 5/8 CON COPLÉ > S10 BLAZER 83-90, S10 PICKUP 82-90, S15 JIMMY 83-90, S15 PICKUP 82-90
<b>63</b>	L4 (2.9) 2921cc 178in VORTEC LLV VIN 9 FSI DOHC 16V.
95 mm	
<b>CÓDIGO SPQ</b>	<b>ESPECIFICACIONES</b>
90-M322	BOMBA DE ACEITE > COLORADO 07-12, CANYON 07-12
90-K322	REPUESTO > COLORADO 07-12, CANYON 07-12
<b>64</b>	V6 (3.1) 3135cc 191in LG6 VIN D/ Z CPC FSI OHV 12V.
89 mm	
<b>CÓDIGO SPQ</b>	<b>ESPECIFICACIONES</b>
90-M134	BOMBA 2do DISE, ORIFICIO DEL CEDAZO 18.60mm > LUMINA APV 90-94, SILHOUETTE 90-94, TRANS SPORT 90-94
90-M95B	BOMBA 1er DISE, ORIFICIO DE CEDAZO 5/8 CON COPLÉ > LUMINA APV 90-90, SILHOUETTE 90-90, TRANS SPORT 90-90
<b>65</b>	V6 (3.1) 3135cc 191in LG8 VIN J FSI OHV 12V.
89 mm	
<b>CÓDIGO SPQ</b>	<b>ESPECIFICACIONES</b>
90-M134	BOMBA 2do DISE, ORIFICIO DEL CEDAZO 18.60mm > CENTURY 00-05, CUTLASS 99-99, GRAND PRIX 00-03, LUMINA 00-02, MALIBU 99-03
<b>66</b>	V6 (3.1) 3136cc 191in L82 VIN M FSI OHV 12V.
89 mm	
<b>CÓDIGO SPQ</b>	<b>ESPECIFICACIONES</b>
90-M134	BOMBA 2do DISE, ORIFICIO DEL CEDAZO 18.60mm > ACHIEVA 94-98, BERETTA 94-96, CENTURY 94-99, CORSICA 94-96, CUTLASS 97-99, CUTLASS CIERA 94-96, CUTLASS SUPREME 94-97, GRAND AM 94-98, GRAND PRIX 94-99, LUMINA 95-99, MALIBU 97-99, MONTE CARLO 95-99, REGAL 94-97, SKYLARK 94-98
<b>67</b>	V6 (3.1) 3136cc 191in LHO VIN T FSI OHV 12V.
89 mm	
<b>CÓDIGO SPQ</b>	<b>ESPECIFICACIONES</b>
90-M134	BOMBA 2do DISE, ORIFICIO DEL CEDAZO 18.60mm > 6000 90-91, BERETTA 90-93, CAMARO 90-92, CAVALIER 90-94, CELEBRITY 90-90, CORSICA 90-93, CUTLASS SUPREME 90-93, FIREBIRD 90-92, GRAND PRIX 90-93, LUMINA 90-94, REGAL 90-93, SUNBIRD 91-94, TEMPEST 90-94
90-M95B	BOMBA 1er DISE, ORIFICIO DE CEDAZO 5/8 CON COPLÉ > 6000 88-90, BERETTA 90-90, CAMARO 90-90, CAVALIER 90-90, CELEBRITY 90-90, CORSICA 90-90, CUTLASS SUPREME 89-90, FIREBIRD 90-90, GRAND PRIX 89-90, LUMINA 90-90, REGAL 89-90, TEMPEST 90-90

GMC

<b>68</b>	V6 (3.4) 3392cc 207in L32 VIN S FSI OHV 12V.
92 mm	
CÓDIGO SPQ	ESPECIFICACIONES
90-M134	BOMBA 2do DISE, ORIFICIO DEL CEDAZO 18.60mm > CAMARO 93-95, FIREBIRD 93-95
<b>69</b>	V6 (3.4) 3392cc 207in LA1 VIN E FSI OHV 12V.
92 mm	
CÓDIGO SPQ	ESPECIFICACIONES
90-M134	BOMBA 2do DISE, ORIFICIO DEL CEDAZO 18.60mm > ALERO 99-04, AZTEK 01-05, GRAND AM 99-05, IMPALA 00-05, LUMINA APV 96-96, MONTANA 99-05, MONTE CARLO 00-05, RENDEZVOUS 02-05, SILHOUETTE 96-04, TRANS SPORT 96-99, VENTURE 97-05
<b>70</b>	V6 (3.4) 3392cc 207in LNJ VIN F FSI OHV 12V.
92 mm	
CÓDIGO SPQ	ESPECIFICACIONES
90-M134	BOMBA 2do DISE, ORIFICIO DEL CEDAZO 18.60mm > EQUINOX 05-09, TORRENT 06-09
<b>71</b>	L5 (3.5) 3460cc 211in VORTEC L52 VIN 6 FSI DOHC 20V.
93 mm	
CÓDIGO SPQ	ESPECIFICACIONES
90-M322	BOMBA DE ACEITE > COLORADO 04-06, CANYON 04-06, H3 06-06
90-K322	REPUESTO > COLORADO 04-06, CANYON 04-06, H3 06-06
<b>72</b>	V6 (3.5) 3471cc 212in L66 VIN 4 FSI SOHC 24V.
89 mm	
CÓDIGO SPQ	ESPECIFICACIONES
90-M395	BOMBA DE ACEITE > VUE 04-07
<b>73</b>	V6 (3.5) 3498cc 213in LX9 VIN 8 FSI OHV 12V.
94 mm	
CÓDIGO SPQ	ESPECIFICACIONES
90-M134	BOMBA 2do DISE, ORIFICIO DEL CEDAZO 18.60mm > G6 05-06, MALIBU 04-06
<b>74</b>	V6 (3.5) 3498cc 213in LX9 VIN L FSI OHV 12V.
94 mm	
CÓDIGO SPQ	ESPECIFICACIONES
90-M134	BOMBA 2do DISE, ORIFICIO DEL CEDAZO 18.60mm > MONTANA 05-06, RELAY 05-06, RENDEZVOUS 06-07, TERRAZA 05-06, UPLANDER 05-06
<b>75</b>	V6 (3.5) 3510cc 214in LZE/ LZ4 VIN N/ K FSI OHV 12V.
99 mm	
CÓDIGO SPQ	ESPECIFICACIONES
90-M367S	BOMBA DE ACEITE > AURA 07-08, G6 07-09, IMPALA 06-12, MALIBU 07-12, MONTE CARLO 06-08, VUE 08-10
OP-M367S	BOMBA DE ACEITE > AURA 07-08, G6 07-09, IMPALA 06-12, MALIBU 07-12, MONTE CARLO 06-08, VUE 08-10

GMC

<b>76</b>	V6 (3.6) 3564cc 217in ALLOYTEC LFX FSI DOHC 24V.
94 mm	
CÓDIGO SPQ	ESPECIFICACIONES
90-M353	BOMBA DE ACEITE > CANYON 15-15, IMPALA 12-15
<b>77</b>	V6 (3.6) 3564cc 217in ALLOYTEC LLT VIN D/ V FSI DOHC 24V.
94 mm	
CÓDIGO SPQ	ESPECIFICACIONES
90-M353	BOMBA DE ACEITE > ACADIA 15-15, ATS 13-15, CAMARO 10-15, CAPRICE 12-14, COLORADO 15-15, CTS 08-13, ENCLAVE 09-15, EQUINOX 13-15, LACROSSE 10-11, OUTLOOK 09-10, SRX 15-15, STS 08-11, TERRAIN 13-15, TRAVERSE 09-15
<b>78</b>	V6 (3.6) 3564cc 217in ALLOYTEC LY7 VIN 7 FSI DOHC 24V.
94 mm	
CÓDIGO SPQ	ESPECIFICACIONES
90-M353	BOMBA DE ACEITE > ACADIA 07-14, AURA 07-09, CAPTIVA 08-10, CTS 04-12, ENCLAVE 08-08, EQUINOX 08-09, G6 07-09, G8 08-09, LACROSSE 05-08, MALIBU 08-12, OUTLOOK 07-10, RENDEZVOUS 04-06, SRX 04-14, STS 05-11, TORRENT 08-09, VUE 08-10
<b>79</b>	V6 (3.8) 3751cc 229in LC3 VIN K/ 9 FSI OHV 12V.
94.89 mm	
CÓDIGO SPQ	ESPECIFICACIONES
90-M55	BOMBA CON ORIFICIO DEL CEDAZO 5/8 > CABALLERO 80-84, CAMARO 80-81, CAPRICE 80-84, EL CAMINO 80-84, GRAND AM 80-81, GRAND PRIX 81-83, IMPALA 80-84, LEMANS 80-83, MALIBU 80-83, MONTE CARLO 80-84
<b>80</b>	V6 (3.8) 3785cc 231in L26 VIN 2 FSI (BUICK) OHV 12V.
96.52 mm	
CÓDIGO SPQ	ESPECIFICACIONES
90-K195	REPUESTO > LACROSSE 05-09, LUCERNE 06-09
<b>81</b>	V6 (3.8) 3785cc 231in L36 VIN K/ L FSI (BUICK) OHV 12V.
96.52 mm	
CÓDIGO SPQ	ESPECIFICACIONES
90-K195	REPUESTO > BONNEVILLE 95-05, CAMARO 95-02, EIGHTY EIGHT 95-99, FIREBIRD 95-02, GRAND PRIX 97-08, IMPALA 00-05, INTRIGUE 97-99, LESABRE 95-05, LUMINA 98-99, LUMINA APV 95-95, MONTE CARLO 98-05, NINETY EIGHT 95-96, PARK AVENUE 95-05, REGAL 95-04, RIVIERA 95-97, SILHOUETTE 95-95, TRANS SPORT 95-95
<b>82</b>	V6 (3.8) 3791cc 231in L67 VIN 1/ 4 SUPERCARGADO FSI (BUICK) OHV 12V.
96.52 mm	
CÓDIGO SPQ	ESPECIFICACIONES
90-K195	REPUESTO > BONNEVILLE 96-03, EIGHTY EIGHT 96-99, GRAND PRIX 97-03, IMPALA 04-05, MONTE CARLO 04-05, PARK AVENUE 96-05, REGAL 97-04, RIVIERA 96-99, ULTRA 96-05
<b>83</b>	V6 (3.9) 3880cc 237in LGD/ LZG VIN M/ W/ 3 FLEX FUEL FSI OHV 12V.
99 mm	
CÓDIGO SPQ	ESPECIFICACIONES
90-M367S	BOMBA DE ACEITE > IMPALA 07-11, LUCERNE 09-10, MONTANA 07-09, RELAY 07-07, TERRAZA 06-08, UPLANDER 07-09
OP-M367S	BOMBA DE ACEITE > IMPALA 07-11, LUCERNE 09-10, MONTANA 07-09, RELAY 07-07, TERRAZA 06-08, UPLANDER 07-09

**GMC**

<b>84</b>	V6 (3.9) 3880cc 237in LZ8/ LZ9 VIN 1/ R FSI OHV 12V.
99 mm	
CÓDIGO SPQ	ESPECIFICACIONES
90-M367S	BOMBA DE ACEITE > G6 06-09, IMPALA 06-12, LUCERNE 09-10, MALIBU 06-07, MONTANA 06-09, MONTE CARLO 06-07, RELAY 06-07, TERRAZA 06-07, UPLANDER 06-09
OP-M367S	BOMBA DE ACEITE > G6 06-09, IMPALA 06-12, LUCERNE 09-10, MALIBU 06-07, MONTANA 06-09, MONTE CARLO 06-07, RELAY 06-07, TERRAZA 06-07, UPLANDER 06-09
<b>85</b>	V8 (4.0) 3998cc 244in NORTHSTAR L47 VIN C FSI (GM) DOHC 32V.
87 mm	
CÓDIGO SPQ	ESPECIFICACIONES
90-M188	BOMBA DE ACEITE > AURORA 95-03
<b>86</b>	L6 (4.1) 4097cc 250in L22/ LD4/ LE3 FSI OHV 12V.
98.4 mm	
CÓDIGO SPQ	ESPECIFICACIONES
90-M62	BOMBA DE ACEITE > IMPALA 63-97, MALIBU 63-97
<b>87</b>	L6 (4.2) 4195cc 256in VORTEC LL8 VIN S FSI DOHC 24V.
93 mm	
CÓDIGO SPQ	ESPECIFICACIONES
90-M322	BOMBA DE ACEITE > BRAVADA 02-04, ENVOY 02-09, RAINIER 04-08, TRAILBLAZER 02-09
90-K322	REPUESTO > BRAVADA 02-04, ENVOY 02-09, RAINIER 04-08, TRAILBLAZER 02-09
<b>88</b>	V6 (4.3) 4294cc 262in VORTEC LB4 VIN Z TURBO OHV 12V.
101.6 mm	
CÓDIGO SPQ	ESPECIFICACIONES
90-M55	BOMBA CON ORIFICIO DEL CEDAZO 5/8 > JIMMY 92-93, SONOMA 92-93, SYCLONE 91-92, TYPHOON 91-93
<b>89</b>	V6 (4.3) 4294cc 262in VORTEC LB4 VIN B/ N/ Z FSI OHV 12V.
101.6 mm	
CÓDIGO SPQ	ESPECIFICACIONES
90-M155	BOMBA CON ORIFICIO DEL CEDAZO 3/4 > ASTRO 92-94, BRAVADA 92-92, CAPRICE 93-93, JIMMY 92-94, PICKUP SERIES C/ K 93-95, S10 BLAZER 93-95, S10 PICKUP 93-95, SAFARI 92-94, SONOMA 92-95, VAN SERIES G/ P 93-96
90-M55	BOMBA CON ORIFICIO DEL CEDAZO 5/8 > ASTRO 85-93, BLAZER 88-94, BONNEVILLE 85-86, BRAVADA 91-92, CABALLERO 85-88, CAPRICE 85-93, EL CAMINO 85-88, GRAND PRIX 85-87, IMPALA 85-86, JIMMY 92-94, MONTE CARLO 85-88, PICKUP SERIES C/ K/ R/ V 85-94, REGAL 84-87, S10 BLAZER 88-94, S10 PICKUP 88-93, S15 JIMMY 88-94, S15 PICKUP 88-90, SAFARI 85-93, SONOMA 91-94, SUBURBAN SERIES C/ K 86-88, VAN SERIES G 85-94, VAN SERIES P 90-94
<b>90</b>	V6 (4.3) 4294cc 262in VORTEC LF6 VIN W/ X MPFI OHV 12V.
101.6 mm	
CÓDIGO SPQ	ESPECIFICACIONES
90-M155	BOMBA CON ORIFICIO DEL CEDAZO 3/4 > ASTRO 92-05, BLAZER 95-02, BRAVADA 92-01, CHEYENNE 99-06, JIMMY 95-01, PICKUP SERIES C/ K 96-98, S10 BLAZER 93-04, S10 PICKUP 93-04, SAFARI 92-05, SAVANA SERIES 96-06, SIERRA 1500 99-06, SILVERADO 1500 99-06, SONOMA 92-04, VAN SERIES EXPRESS 96-06, VAN SERIES P 96-99
90-M55	BOMBA CON ORIFICIO DEL CEDAZO 5/8 > ASTRO 92-93, BRAVADA 92-93, S10 BLAZER 92-93, S10 PICKUP 92-93, S15 JIMMY 92-93, SAFARI 92-93, SONOMA 92-93

**GMC**

<b>91</b>	V6 (4.3) 4302cc 263in VORTEC LV3 VIN H FSI OHV 12V.
99.6 mm	
CÓDIGO SPQ	ESPECIFICACIONES
90-M300	BOMBA DE ACEITE > SILVERADO 1500 14-17, SIERRA 1500 14-17
<b>92</b>	V8 (4.3) 4343cc 265in LT1 (L99) VIN W OHV 16V.
95 mm	
CÓDIGO SPQ	ESPECIFICACIONES
90-M155	BOMBA CON ORIFICIO DEL CEDAZO 3/4 > CAPRICE 94-96
90-M55	BOMBA CON ORIFICIO DEL CEDAZO 5/8 > CAPRICE 94-94
<b>93</b>	V8 (4.4) 4375cc 267in VIN J OHV 16V.
89 mm	
CÓDIGO SPQ	ESPECIFICACIONES
90-M55	BOMBA CON ORIFICIO DEL CEDAZO 5/8 > CENTURY 81-81, ESTATE WAGON 81-82, LESABRE 81-82, REGAL 81-82
<b>94</b>	V8 (4.6) 4565cc 279in NORTHSTAR LD8 VIN Y/ 9 DOHC 32V.
93 mm	
CÓDIGO SPQ	ESPECIFICACIONES
90-M188	BOMBA DE ACEITE > ALLANTE 93-93, BONNEVILLE 04-05, DEVILLE 94-05, DTS 06-12, ELDORADO 93-02, LUCERNE 06-12, SEVILLE 93-04
<b>95</b>	L6 (4.8) 4785cc 292in L25 VIN T FSI OHV 12V.
98.4 mm	
CÓDIGO SPQ	ESPECIFICACIONES
90-M62	BOMBA DE ACEITE > PICKUP SERIES C 73-88, PICKUP SERIES K 72-86, PICKUP SERIES R/ V 87-89, SUBURBAN SERIES C/ K 73-86, VAN SERIES P 72-89
<b>96</b>	V8 (4.8) 4818cc 294in VORTEC L20/ LY2/ LR4 VIN A/ C/ V FSI OHV 16V.
96 mm	
CÓDIGO SPQ	ESPECIFICACIONES
90-M295	BOMBA DE ACEITE > CHEYENNE 99-13, EXPRESS SERIES 03-14, SAVANA SERIES 03-14, SIERRA SERIES 99-13, SILVERADO SERIES 99-13, TAHOE 00-09, VAN SERIES G 03-08, YUKON 00-09
<b>97</b>	V8 (5.0) 4998cc 305in L30/ LG4/ LE9/ LU5/ L69/ LB9/ LG3 VIN E/ F/ G/ H/ O/ S/ U/ 7 FSI OHV 16V.
94.89 mm	
CÓDIGO SPQ	ESPECIFICACIONES
90-M155	BOMBA CON ORIFICIO DEL CEDAZO 3/4 > CAMARO 87-92, CAPRICE 87-93, CUSTOM CRUISER 91-92, FIREBIRD 87-92, GRAND PRIX 87-87, MONTE CARLO 87-88
90-M55	BOMBA CON ORIFICIO DEL CEDAZO 5/8 > BONNEVILLE 81-86, CAMARO 78-92, CAPRICE 77-93, CUSTOM CRUISER 78-92, CUTLASS 78-87, DELTA 88 78-85, ESTATE WAGON 78-92, FIREBIRD 77-92, FLEETWOOD 91-92, GRAND AM 78-81, GRAND PRIX 78-87, IMPALA 76-86, MONTE CARLO 76-88, NINETY EIGHT 82-85, ROADMASTER 91-92, VISTA CRUISER 78-83



**GMC**

<b>98</b>	V8 (5.0) 4998cc 305in VIN E/ F/ G/ H/ Q/ U FSI OHV 16V.
94.89 mm	
<b>CÓDIGO SPQ</b>	<b>ESPECIFICACIONES</b>
90-M155	BOMBA CON ORIFICIO DEL CEDAZO 3/4 > BLAZER 87-87, CABALLERO 87-87, EL CAMINO 87-87, JIMMY 87-87, PICKUP SERIES C/ K 88-95, PICKUP SERIES R/ V 87-87, SUBURBAN SERIES R 87-87, VAN SERIES G 87-95
90-M55	BOMBA CON ORIFICIO DEL CEDAZO 5/8 > BLAZER 76-94, CABALLERO 79-88, EL CAMINO 76-87, JIMMY 76-94, PICKUP SERIES C/ K 76-94, PICKUP SERIES R 87-88, SUBURBAN SERIES C 77-88, SUBURBAN SERIES K 77-87, SUBURBAN SERIES R 87-87, VAN SERIES G 77-94
<b>99</b>	V8 (5.0) 5002cc 305in VORTEC L30 VIN M FSI OHV 16V.
94.89 mm	
<b>CÓDIGO SPQ</b>	<b>ESPECIFICACIONES</b>
90-M155	BOMBA CON ORIFICIO DEL CEDAZO 3/4 > EXPRESS SERIES 99-02, PICKUP SERIES C/ K 96-99, SAVANA SERIES 99-02
<b>100</b>	V8 (5.3) 5328cc 325in VORTEC LS4 VIN C OHV 16V.
96 mm	
<b>CÓDIGO SPQ</b>	<b>ESPECIFICACIONES</b>
90-M355	BOMBA DE ACEITE > GRAND PRIX 05-07, IMPALA 06-07, MONTE CARLO 06-07
90-M365	BOMBA DE ACEITE > GRAND PRIX 08-08, IMPALA 08-09, LACROSSE 08-09
<b>101</b>	V8 (5.3) 5328cc 325in VORTEC L33/ LM4/ L59/ LM7 VIN B/ P/ T/ Z FSI OHV 16V.
96 mm	
<b>CÓDIGO SPQ</b>	<b>ESPECIFICACIONES</b>
90-M295	BOMBA DE ACEITE > AVALANCHE 1500 02-06, CHEYENNE 99-07, ESCALADE 02-05, EXPRESS SERIES 03-08, RAINIER 04-04, SAVANA SERIES 03-07, SIERRA SERIES 99-07, SILVERADO SERIES 99-07, SONORA 02-06, SSR 03-04, SUBURBAN SERIES 00-06, TAHOE 00-06, TRAILBLAZER 03-04, VAN SERIES G 03-08, YUKON SERIES 00-06
90-M355	BOMBA DE ACEITE > ENVOY 03-07
<b>102</b>	V8 (5.3) 5328cc 325in VORTEC LY5/ LH8/ LH6/ LMG/ LC9/ LMF VIN J/ L/ M/ O/ 3/ 4/ 5 FSI OHV 16V.
96 mm	
<b>CÓDIGO SPQ</b>	<b>ESPECIFICACIONES</b>
90-M295	BOMBA DE ACEITE > AVALANCHE 07-09, CANYON 09-09, CHEYENNE 07-09, COLORADO 08-09, ENVOY 05-05, EXPRESS 1500 07-09, H3 08-09, SAVANA 1500 08-09, SIERRA 1500 07-09, SILVERADO SERIES 07-09, SUBURBAN 1500 07-09, TAHOE 07-09, TRAILBLAZER 05-05, YUKON SERIES 07-09
90-M300	BOMBA DE ACEITE > SIERRA 1500 15-16, SILVERADO 1500 15-16, SUBURBAN 1500 15-16, TAHOE 15-16, YUKON SERIES 15-16
90-M355	BOMBA DE ACEITE > ENVOY 06-07, TRAILBLAZER 06-07
90-M365	BOMBA DE ACEITE > AVALANCHE 10-13, CANYON 10-12, CHEYENNE 10-13, COLORADO 10-12, ENVOY 08-09, EXPRESS 1500 10-14, H3 10-10, SAVANA 1500 10-14, SIERRA 1500 10-14, SILVERADO SERIES 10-14, SUBURBAN 1500 10-14, TAHOE 10-14, TRAILBLAZER 08-09, YUKON SERIES 10-14
<b>103</b>	V8 (5.7) 5670cc 346in VORTEC LS1 VIN G OHV 16V.
99 mm	
<b>CÓDIGO SPQ</b>	<b>ESPECIFICACIONES</b>
90-M295	BOMBA DE ACEITE > CAMARO 98-02, CORVETTE 97-04, FIREBIRD 98-02

**GMC**

<b>104</b>	V8 (5.7) 5670cc 346in VORTEC LS6 VIN S OHV 16V.
99 mm	
<b>CÓDIGO SPQ</b>	<b>ESPECIFICACIONES</b>
90-M295	BOMBA DE ACEITE > CTS 04-05, CORVETTE 01-04
<b>105</b>	V8 (5.7) 5735cc 350in L05 VIN 7 OHV 16V.
101.6 mm	
<b>CÓDIGO SPQ</b>	<b>ESPECIFICACIONES</b>
90-M155	BOMBA CON ORIFICIO DEL CEDAZO 3/4 > CAPRICE 89-93, CUSTOM CRUISER 92-92, FLEETWOOD 93-93, ROADMASTER 92-93
90-M55	BOMBA CON ORIFICIO DEL CEDAZO 5/8 > CAPRICE 89-93, CUSTOM CRUISER 92-92, FLEETWOOD 90-93, ROADMASTER 92-93
<b>106</b>	V8 (5.7) 5735cc 350in L98 VIN 8 OHV 16V.
101.6 mm	
<b>CÓDIGO SPQ</b>	<b>ESPECIFICACIONES</b>
90-M55	BOMBA CON ORIFICIO DEL CEDAZO 5/8 > CAMARO 87-92, CORVETTE 82-91, FIREBIRD 87-92
<b>107</b>	V8 (5.7) 5735cc 350in LT1 VIN P OHV 16V.
101.6 mm	
<b>CÓDIGO SPQ</b>	<b>ESPECIFICACIONES</b>
90-M155	BOMBA CON ORIFICIO DEL CEDAZO 3/4 > CAMARO 93-97, CAPRICE 94-96, CORVETTE 92-96, FIREBIRD 93-97, FLEETWOOD 94-96, IMPALA 94-96, ROADMASTER 94-96
<b>108</b>	V8 (5.7) 5735cc 350in LT4 VIN 5 OHV 16V.
101.6 mm	
<b>CÓDIGO SPQ</b>	<b>ESPECIFICACIONES</b>
90-M155	BOMBA CON ORIFICIO DEL CEDAZO 3/4 > CORVETTE 96-96
<b>109</b>	V8 (5.7) 5735cc 350in CARBURADO (MEX) OHV 16V.
101.6 mm	
<b>CÓDIGO SPQ</b>	<b>ESPECIFICACIONES</b>
90-M55	BOMBA CON ORIFICIO DEL CEDAZO 5/8 > C35 PICKUP 73-76, CAPRICE 73-90, MALIBU 73-90, MICROBUS SERIES C 73-76, MONTE CARLO 73-90, SUBURBAN 73-76
<b>110</b>	V8 (5.7) 5735cc 350in L05/ L48/ LM1/ LS9/ LT9 VIN K/ L/ M FSI OHV 16V.
101.6 mm	
<b>CÓDIGO SPQ</b>	<b>ESPECIFICACIONES</b>
90-M155	BOMBA CON ORIFICIO DEL CEDAZO 3/4 > BLAZER 87-94, JIMMY 87-91, PICKUP SERIES C/ K 88-95, PICKUP SERIES R/ V 87-91, SUBURBAN SERIES C/ K 92-95, SUBURBAN SERIES R/ V 87-91, TAHOE 95-95, VAN SERIES G/ P 87-95, YUKON 92-95
90-M55	BOMBA CON ORIFICIO DEL CEDAZO 5/8 > BLAZER 76-94, JIMMY 76-91, PICKUP SERIES C/ K 76-94, PICKUP SERIES R/ V 87-91, SUBURBAN SERIES C/ K 76-94, SUBURBAN SERIES R/ V 87-91, VAN SERIES G/ P 76-94, YUKON 92-94
<b>111</b>	V8 (5.7) 5735cc 350in TBI (MEX) OHV 16V.
101.6 mm	
<b>CÓDIGO SPQ</b>	<b>ESPECIFICACIONES</b>
90-M55	BOMBA CON ORIFICIO DEL CEDAZO 5/8 > 400SS PICKUP 92-94, BLAZER 87-94, CHEYENNE 93-94, MICROBUS SERIES C 86-94, PICKUP SERIES C 88-94, SILVERADO 94-94, SUBURBAN SERIES C 91-94

**GMC**

<b>112</b>	V8 (5.7) 5735cc 350in VIN 6 OHV 16V.
101.6 mm	
CÓDIGO SPQ	ESPECIFICACIONES
90-M55	BOMBA CON ORIFICIO DEL CEDAZO 5/8 > CAPRICE 85-88, IMPALA 85-86
<b>113</b>	V8 (5.7) 5735cc 350in VORTEC L31 VIN R FSI OHV 16V.
101.6 mm	
CÓDIGO SPQ	ESPECIFICACIONES
90-M155	BOMBA CON ORIFICIO DEL CEDAZO 3/4 > 400SS PICKUP 96-03, CHEYENNE 99-03, ESCALADE 99-00, EXPRESS SERIES 96-03, PICKUP SERIES C 96-03, PICKUP SERIES K 96-00, SAVANA SERIES 96-02, SILVERADO 3500 99-03, SONORA 99-03, SUBURBAN 99-03, SUBURBAN SERIES C/ K 96-99, TAHOE 96-00, VAN SERIES G 96-03, VAN SERIES P 96-99, YUKON 96-99
<b>114</b>	V8 (6.0) 5964cc 364in VORTEC LQ4/ LQ9 VIN U/ N FSI OHV 16V.
101.6 mm	
CÓDIGO SPQ	ESPECIFICACIONES
90-M295	BOMBA DE ACEITE > ESCALADE 01-06, EXPRESS SERIES 03-07, H2 02-07, SAVANA SERIES 03-07, SIERRA SERIES 99-07, SIERRA SERIES HD 99-07, SILVERADO SERIES 99-07, SILVERADO SERIES HD 01-07, SUBURBAN SERIES 00-06, VAN SERIES G 03-08, YUKON SERIES 00-06
<b>115</b>	V8 (6.0) 5967cc 364in VORTEC L77 VIN 2 OHV 16V.
101.6 mm	
CÓDIGO SPQ	ESPECIFICACIONES
90-M365	BOMBA DE ACEITE > CAPRICE 11-16
<b>116</b>	V8 (6.0) 5967cc 364in VORTEC LS2 OHV 16V.
101.6 mm	
CÓDIGO SPQ	ESPECIFICACIONES
90-M295	BOMBA DE ACEITE > CORVETTE 05-08, CTS 06-08, H2 05-07, SIERRA 2500 05-08, SSR 05-06, TRAILBLAZER 06-09
<b>117</b>	V8 (6.0) 5967cc 364in VORTEC L96/ LY6/ L76 VIN G/ K/ Y FSI OHV 16V.
101.6 mm	
CÓDIGO SPQ	ESPECIFICACIONES
90-M295	BOMBA DE ACEITE > AVALANCHE 1500 07-12, CHEYENNE 07-13, EXPRESS SERIES 07-14, G8 08-09, SAVANA SERIES 07-14, SIERRA SERIES 08-14, SIERRA SERIES HD 06-14, SILVERADO SERIES 07-14, SILVERADO SERIES HD 01-14, SUBURBAN SERIES 07-12, TRAILBLAZER 06-09, VAN SERIES G 08-08, YUKON 2500 07-13
90-M365	BOMBA DE ACEITE > AVALANCHE 07-08, SILVERADO 1500 07-09, SIERRA 1500 07-09, YUKON 1500 07-08
<b>118</b>	V8 (6.2) 6162cc 376in VORTEC L92/ L94/ L9H VIN 8/ F/ 2 FSI OHV 16V.
103.25 mm	
CÓDIGO SPQ	ESPECIFICACIONES
90-M300	BOMBA DE ACEITE > CHEYENNE 15-16, SILVERADO 1500 15-16, SIERRA 1500 15-16
90-M365	BOMBA DE ACEITE > CHEYENNE 09-13, CTS 09-14, ESCALADE 07-13, H2 08-09, SIERRA 1500 07-14, SILVERADO 1500 09-14, TAHOE 09-09, YUKON SERIES 07-13
<b>119</b>	V8 (6.2) 6162cc 376in VORTEC LS3 VIN W/ L99 VIN J FSI OHV 16V.
103.25 mm	
CÓDIGO SPQ	ESPECIFICACIONES
90-M295	BOMBA DE ACEITE > CORVETTE 08-13, G8 09-09

**GMC**

90-M365	BOMBA DE ACEITE > CAMARO 10-14
<b>120</b>	V8 (6.2) 6162cc 376in VORTEC LS9 VIN R-T/ LSA VIN P SUPERCARGADO FSI OHV 16V.
103 mm	
CÓDIGO SPQ	ESPECIFICACIONES
90-M365	BOMBA DE ACEITE > CAMARO 12-13
<b>121</b>	V8 (6.5) 6473cc 395in L57 VIN P/ Y DIESEL SDI OHV 16V.
103 mm	
CÓDIGO SPQ	ESPECIFICACIONES
90-M255S	BOMBA CON COLADERA > C1500 SUBURBAN 97-99, HUMMER 97-98, VAN SERIES P 97-99
<b>122</b>	V8 (6.5) 6473cc 395in VIN F/ S/ Z TURBO DIESEL TDI OHV 16V.
103 mm	
CÓDIGO SPQ	ESPECIFICACIONES
90-M255S	BOMBA CON COLADERA > EXPRESS SERIES 99-02, H1 02-02, HUMMER 97-01, PICKUP SERIES C/ K 97-02, SAVANA SERIES 99-02, SIERRA SERIES 99-00, SIERRA SERIES HD 01-02, SILVERADO SERIES 99-01, SUBURBAN SERIES C/ K 97-99, TAHOE 97-99, VAN SERIES G 97-02, VAN SERIES P 97-99, YUKON 97-99
<b>123</b>	V8 (6.6) 6599cc 403in DURAMAX VIN 1/ 2/ 6/ 8/ D/ L TURBO DIESEL TDI OHV 32V.
103 mm	
CÓDIGO SPQ	ESPECIFICACIONES
90-M316	BOMBA DE ACEITE > CHEYENNE 07-07, EXPRESS SERIES 06-07, H1 06-06, KODIAK SERIES C 01-07, SAVANA SERIES 06-07, SIERRA SERIES 01-07, SILVERADO SERIES 01-07, TOPKICK SERIES C 01-07
<b>124</b>	V8 (7.4) 7440cc 454in L19/ LE8 VIN N/ W FSI OHV 16V.
107.95 mm	
CÓDIGO SPQ	ESPECIFICACIONES
90-M77	BOMBA DE ACEITE > PICKUP SERIES C/ K 80-95, PICKUP SERIES R/ V 87-91, SUBURBAN SERIES C 80-95, SUBURBAN SERIES K 92-95, SUBURBAN SERIES R 87-91, VAN SERIES G 88-97, VAN SERIES P 80-97
<b>125</b>	V8 (7.4) 7440cc 454in VORTEC L29/ L19 VIN B/ J KODIAK FSI OHV 16V.
107.95 mm	
CÓDIGO SPQ	ESPECIFICACIONES
90-M77	BOMBA DE ACEITE > EXPRESS 3500 99-00, PICKUP SERIES C/ K 96-00, SAVANA 3500 99-00, SIERRA SERIES 99-00, SILVERADO SERIES 99-01, SUBURBAN SERIES C/ K 96-99, VAN SERIES G/ P 96-00



## HONDA

BLOCK	MOTOR / MODELOS
<b>1</b>	L4 (1.2) 1243cc 76in L12A2/ L12A3 SOHC 8V.
<b>2</b>	L4 (1.3) 1339cc 82in L13A1/ L13A3/ L13A7 SOHC 8V.
<b>3</b>	L4 (1.3) 1342cc 82in EV1/ EV2; D13A1/ D13A2 SOHC 12V.
<b>4</b>	L4 (1.5) 1488cc 91in EW1/ EW3/ EW4/ D15A2/ D15A3 SOHC 12V.
<b>5</b>	L4 (1.5) 1493cc 91in D15B6/ D15B8 SOHC 8V.
<b>6</b>	L4 (1.5) 1493cc 91in D15B1/ D15B2/ D15B7 SOHC 16V.
<b>7</b>	L4 (1.5) 1493cc 91in D15Z1 VTEC SOHC 16V.
<b>8</b>	L4 (1.5) 1493cc 91in D15Z6 VTEC SOHC 16V.
<b>9</b>	L4 (1.5) 1496cc 91in L15A2 SOHC 8V.
<b>10</b>	L4 (1.6) 1590cc 97in D16A6 SOHC 16V.
<b>11</b>	L4 (1.6) 1590cc 97in D16B5 SOHC 16V.
<b>12</b>	L4 (1.6) 1590cc 97in D16Z6 VTEC SOHC 16V.
<b>13</b>	L4 (1.6) 1590cc 97in D16Y8 VTEC SOHC 16V.
<b>14</b>	L4 (1.6) 1590cc 97in D16Y5 VTEC-E SOHC 16V.
<b>15</b>	L4 (1.6) 1595cc 97in B16A1/ 2/ 3 VTEC DOHC 16V.
<b>16</b>	L4 (1.7) 1668cc 102in D17A1/ D17A7 SOHC 16V.
<b>17</b>	L4 (1.7) 1668cc 102in D17A6 VTEC SOHC 16V.
<b>18</b>	L4 (1.7) 1678cc 102in B17A1 DOHC 16V.
<b>19</b>	L4 (1.7) 1688cc 102in D17A2 VTEC SOHC 16V.
<b>20</b>	L4 (1.8) 1751cc 107in EK1 SOHC 12V.
<b>21</b>	L4 (1.8) 1797cc 110in B18C1/ B18C5 VTEC DOHC 16V.

## HONDA

BLOCK	MOTOR / MODELOS
<b>22</b>	L4 (1.8) 1799cc 110in R18A1/ R18A2 i-VTEC FSI SOHC 16V.
<b>23</b>	L4 (1.8) 1799cc 110in R18A4 i-VTEC FSI SOHC 16V.
<b>24</b>	L4 (1.8) 1829cc 112in ES1/ ES2/ ES3 SOHC 12V.
<b>25</b>	L4 (1.8) 1829cc 112in ET2/ A18A1 SOHC 12V.
<b>26</b>	L4 (1.8) 1834cc 112in B18A1 DOHC 16V.
<b>27</b>	L4 (1.8) 1834cc 112in B18B1 DOHC 16V.
<b>28</b>	L4 (2.0) 1955cc 119in A20A1/ A3/ A4 SOHC 12V.
<b>29</b>	L4 (2.0) 1955cc 119in BT1/ BT2 SOHC 12V.
<b>30</b>	L4 (2.0) 1972cc 120in B20Z2 DOHC 16V.
<b>31</b>	L4 (2.0) 1997cc 122in B20B4 DOHC 16V.
<b>32</b>	L4 (2.2) 2156cc 132in F22A1/ 4/ 6 SOHC 16V.
<b>33</b>	L4 (2.2) 2156cc 132in F22B2 SOHC 16V.
<b>34</b>	L4 (2.2) 2156cc 132in F22B1 VTEC SOHC 16V.
<b>35</b>	L4 (2.2) 2156cc 132in H22A1/ H22A4 VTEC DOHC 16V.
<b>36</b>	L4 (2.3) 2254cc 138in F23A1/ F23A4/ F23A5/ F23A7 VTEC SOHC 16V.
<b>37</b>	L4 (2.3) 2259cc 138in H23A1 DOHC 16V.
<b>38</b>	L4 (2.4) 2354cc 144in K24A4/ K24A8 DOHC 16V.
<b>39</b>	L4 (2.4) 2354cc 144in K24A2 i-VTEC FSI DOHC 16V.
<b>40</b>	V6 (2.5) 2493cc 152in C25A1 SOHC 24V.
<b>41</b>	L4 (2.6) 2559cc 156in 4ZE1 (ISUZU) SOHC 8V.
<b>42</b>	V6 (2.7) 2675cc 163in C27A1 SOHC 24V.

## HONDA

BLOCK	MOTOR / MODELOS
<b>43</b>	V6 (3.0) 2997cc 183in J30A1 VTEC SOHC 24V.
<b>44</b>	V6 (3.0) 2997cc 183in J30A4/ 5 VTEC SOHC 24V.
<b>45</b>	V6 (3.2) 3165cc 193in 6VD1 (ISUZU) SOHC 24V.
<b>46</b>	V6 (3.2) 3165cc 193in 6VD1 (ISUZU) DOHC 24V.
<b>47</b>	V6 (3.2) 3210cc 196in J32A1/ J32A2/ J32A3 SOHC 24V.
<b>48</b>	V6 (3.5) 3471cc 212in J35A9 SOHC 24V.
<b>49</b>	V6 (3.5) 3471cc 212in J35A3/ J35A5/ J35A6/ J35A8 VTEC FSI SOHC 24V.
<b>50</b>	V6 (3.5) 3471cc 212in J35Y4 VTEC FSI SOHC 24V.
<b>51</b>	V6 (3.5) 3471cc 212in J35Z1/ J35Z4 VTEC FSI SOHC 24V.
<b>52</b>	V6 (3.5) 3471cc 212in J35Z2/ J35Z3 VTEC FSI SOHC 24V.
<b>53</b>	V6 (3.5) 3471cc 212in J35A1 I-VTEC FSI SOHC 24V.
<b>54</b>	V6 (3.5) 3471cc 212in J35A4 I-VTEC FSI SOHC 24V.
<b>55</b>	V6 (3.5) 3471cc 212in J35A7 I-VTEC FSI SOHC 24V.
<b>56</b>	V6 (3.5) 3471cc 212in J35Y1/ J35Y2/ J35Y5/ J35Y6 I-VTEC FSI SOHC 24V.
<b>57</b>	V6 (3.5) 3494cc 213in 6VE1 (ISUZU) DOHC 24V.
<b>1</b>	L4 (1.2) 1243cc 76in L12A2/ L12A3 SOHC 8V.
73 mm	
CÓDIGO SPQ	ESPECIFICACIONES
90-MHOL15A	BOMBA DE ACEITE > CITY 03-05
<b>2</b>	L4 (1.3) 1339cc 82in L13A1/ L13A3/ L13A7 SOHC 8V.
73 mm	
CÓDIGO SPQ	ESPECIFICACIONES
90-MHOL15A	BOMBA DE ACEITE > CITY 03-05, FIT 02-09, CIVIC 06-06

## HONDA

<b>3</b>	L4 (1.3) 1342cc 82in EV1/ EV2; D13A1/ D13A2 SOHC 12V.
74 mm	
CÓDIGO SPQ	ESPECIFICACIONES
90-M149	BOMBA DE ACEITE > CIVIC 84-87, CRX 84-87
<b>4</b>	L4 (1.5) 1488cc 91in EW1/ EW3/ EW4/ D15A2/ D15A3 SOHC 12V.
74 mm	
CÓDIGO SPQ	ESPECIFICACIONES
90-M149	BOMBA DE ACEITE > CIVIC 84-87, CRX 84-87
<b>5</b>	L4 (1.5) 1493cc 91in D15B6/ D15B8 SOHC 8V.
75 mm	
CÓDIGO SPQ	ESPECIFICACIONES
90-M178	BOMBA DE ACEITE > CIVIC 92-95, CRX 88-91
<b>6</b>	L4 (1.5) 1493cc 91in D15B1/ D15B2/ D15B7 SOHC 16V.
75 mm	
CÓDIGO SPQ	ESPECIFICACIONES
90-M178	BOMBA DE ACEITE > CIVIC 88-95, CRX 88-91
<b>7</b>	L4 (1.5) 1493cc 91in D15Z1 VTEC SOHC 16V.
75 mm	
CÓDIGO SPQ	ESPECIFICACIONES
90-M178	BOMBA DE ACEITE > CIVIC 92-95
<b>8</b>	L4 (1.5) 1493cc 91in D15Z6 VTEC SOHC 16V.
75 mm	
CÓDIGO SPQ	ESPECIFICACIONES
90-PO12-M221	BOMBA DE ACEITE > CIVIC 96-96
<b>9</b>	L4 (1.5) 1496cc 91in L15A2 SOHC 8V.
73 mm	
CÓDIGO SPQ	ESPECIFICACIONES
90-MHOL15A	BOMBA DE ACEITE > CITY 07-11
<b>10</b>	L4 (1.6) 1590cc 97in D16A6 SOHC 16V.
75 mm	
CÓDIGO SPQ	ESPECIFICACIONES
90-M178	BOMBA DE ACEITE > CIVIC 88-91, CRX 88-91
<b>11</b>	L4 (1.6) 1590cc 97in D16B5 SOHC 16V.
75 mm	
CÓDIGO SPQ	ESPECIFICACIONES
90-PO12-M221	BOMBA DE ACEITE > CIVIC 96-00

## HONDA

<b>12</b>	L4 (1.6) 1590cc 97in D16Z6 VTEC SOHC 16V.
75 mm	
CÓDIGO SPQ	ESPECIFICACIONES
90-M178	BOMBA DE ACEITE > CIVIC 92-95
<b>13</b>	L4 (1.6) 1590cc 97in D16Y8 VTEC SOHC 16V.
75 mm	
CÓDIGO SPQ	ESPECIFICACIONES
90-PO12-M221	BOMBA DE ACEITE > EL 97-01, CIVIC 96-00
<b>14</b>	L4 (1.6) 1590cc 97in D16Y5 VTEC-E SOHC 16V.
75 mm	
CÓDIGO SPQ	ESPECIFICACIONES
90-PO12-M221	BOMBA DE ACEITE > CIVIC 96-00
<b>15</b>	L4 (1.6) 1595cc 97in B16A1/ 2/ 3 VTEC DOHC 16V.
81 mm	
CÓDIGO SPQ	ESPECIFICACIONES
90-M313	BOMBA DE ACEITE > CIVIC 99-00
<b>16</b>	L4 (1.7) 1668cc 102in D17A1/ D17A7 SOHC 16V.
75 mm	
CÓDIGO SPQ	ESPECIFICACIONES
90-M104	BOMBA DE ACEITE > CIVIC 01-05
<b>17</b>	L4 (1.7) 1668cc 102in D17A6 VTEC SOHC 16V.
75 mm	
CÓDIGO SPQ	ESPECIFICACIONES
90-M104	BOMBA DE ACEITE > CIVIC 01-05
<b>18</b>	L4 (1.7) 1678cc 102in B17A1 DOHC 16V.
81 mm	
CÓDIGO SPQ	ESPECIFICACIONES
90-M313A	BOMBA DE ACEITE > INTEGRA 92-93
<b>19</b>	L4 (1.7) 1688cc 102in D17A2 VTEC SOHC 16V.
75 mm	
CÓDIGO SPQ	ESPECIFICACIONES
90-M104	BOMBA DE ACEITE > CIVIC 01-05
<b>20</b>	L4 (1.8) 1751cc 107in EK1 SOHC 12V.
77 mm	
CÓDIGO SPQ	ESPECIFICACIONES
90-M96F	BOMBA CON COLADERA PARA TRASMISI AUTOMICA > ACCORD 79-83, PRELUDE 79-82

## HONDA

<b>21</b>	L4 (1.8) 1797cc 110in B18C1/ B18C5 VTEC DOHC 16V.
81 mm	
CÓDIGO SPQ	ESPECIFICACIONES
90-M313	BOMBA DE ACEITE > INTEGRA 96-01
<b>22</b>	L4 (1.8) 1799cc 110in R18A1/ R18A2 i-VTEC FSI SOHC 16V.
81 mm	
CÓDIGO SPQ	ESPECIFICACIONES
90-M121	BOMBA DE ACEITE > CIVIC 06-15
90-K121	REPUESTO > CIVIC 06-15, HR-V 16-16
<b>23</b>	L4 (1.8) 1799cc 110in R18A4 i-VTEC FSI SOHC 16V.
81 mm	
CÓDIGO SPQ	ESPECIFICACIONES
90-M121	BOMBA DE ACEITE > CIVIC 06-15
90-K121	REPUESTO > CIVIC 06-15
<b>24</b>	L4 (1.8) 1829cc 112in ES1/ ES2/ ES3 SOHC 12V.
80 mm	
CÓDIGO SPQ	ESPECIFICACIONES
90-M150	BOMBA DE ACEITE > ACCORD 84-85, PRELUDE 83-83
<b>25</b>	L4 (1.8) 1829cc 112in ET2/ A18A1 SOHC 12V.
80 mm	
CÓDIGO SPQ	ESPECIFICACIONES
90-M150	BOMBA DE ACEITE > PRELUDE 84-87
<b>26</b>	L4 (1.8) 1834cc 112in B18A1 DOHC 16V.
81 mm	
CÓDIGO SPQ	ESPECIFICACIONES
90-M313A	BOMBA DE ACEITE > INTEGRA 90-93
<b>27</b>	L4 (1.8) 1834cc 112in B18B1 DOHC 16V.
81 mm	
CÓDIGO SPQ	ESPECIFICACIONES
90-M313	BOMBA DE ACEITE > INTEGRA 96-01
90-M313A	BOMBA DE ACEITE > INTEGRA 94-95

HONDA

<b>28</b>	L4 (2.0) 1955cc 119in A20A1/ A3/ A4 SOHC 12V.
82.7 mm	
CÓDIGO SPQ	ESPECIFICACIONES
90-M150	BOMBA DE ACEITE > ACCORD 87-89, PRELUDE 87-87
<b>29</b>	L4 (2.0) 1955cc 119in BT1/ BT2 SOHC 12V.
82.7 mm	
CÓDIGO SPQ	ESPECIFICACIONES
90-M150	BOMBA DE ACEITE > ACCORD 86-86, PRELUDE 85-87
<b>30</b>	L4 (2.0) 1972cc 120in B20Z2 DOHC 16V.
84 mm	
CÓDIGO SPQ	ESPECIFICACIONES
90-M313	BOMBA DE ACEITE > CR-V 99-01
<b>31</b>	L4 (2.0) 1997cc 122in B20B4 DOHC 16V.
84 mm	
CÓDIGO SPQ	ESPECIFICACIONES
90-M313	BOMBA DE ACEITE > CR-V 97-98
<b>32</b>	L4 (2.2) 2156cc 132in F22A1/ 4/ 6 SOHC 16V.
85 mm	
CÓDIGO SPQ	ESPECIFICACIONES
90-M175	BOMBA DE ACEITE > ACCORD 90-93
90-M232	BOMBA DE ACEITE > PRELUDE 92-97
<b>33</b>	L4 (2.2) 2156cc 132in F22B2 SOHC 16V.
85 mm	
CÓDIGO SPQ	ESPECIFICACIONES
90-M175	BOMBA DE ACEITE > ACCORD 94-95, ODYSSEY 94-95
90-M232	BOMBA DE ACEITE > ACCORD 96-97, ODYSSEY 96-97
<b>34</b>	L4 (2.2) 2156cc 132in F22B1 VTEC SOHC 16V.
85 mm	
CÓDIGO SPQ	ESPECIFICACIONES
90-M175	BOMBA DE ACEITE > ACCORD 94-95
90-M232	BOMBA DE ACEITE > CL 97-97, ACCORD 96-97

HONDA

<b>35</b>	L4 (2.2) 2156cc 132in H22A1/ H22A4 VTEC DOHC 16V.
87 mm	
CÓDIGO SPQ	ESPECIFICACIONES
90-M311	BOMBA CON SENSOR > PRELUDE 93-01
<b>36</b>	L4 (2.3) 2254cc 138in F23A1/ F23A4/ F23A5/ F23A7 VTEC SOHC 16V.
86 mm	
CÓDIGO SPQ	ESPECIFICACIONES
90-M232	BOMBA DE ACEITE > CL 98-99, ACCORD 98-02, ODYSSEY 98-98
<b>37</b>	L4 (2.3) 2259cc 138in H23A1 DOHC 16V.
87 mm	
CÓDIGO SPQ	ESPECIFICACIONES
90-M311	BOMBA CON SENSOR > PRELUDE 92-96
<b>38</b>	L4 (2.4) 2354cc 144in K24A4/ K24A8 DOHC 16V.
87 mm	
CÓDIGO SPQ	ESPECIFICACIONES
90-M233	BOMBA DE ACEITE > ACCORD 03-08, ELEMENT 03-11
90-M233C	BOMBA DE ACEITE CON BALANCEADORES > ACCORD 03-08, ELEMENT 03-11
<b>39</b>	L4 (2.4) 2354cc 144in K24A2 i-VTEC FSI DOHC 16V.
87 mm	
CÓDIGO SPQ	ESPECIFICACIONES
90-M233	BOMBA DE ACEITE > TSX 04-08
90-M233C	BOMBA DE ACEITE CON BALANCEADORES > TSX 04-08
<b>40</b>	V6 (2.5) 2493cc 152in C25A1 SOHC 24V.
84 mm	
CÓDIGO SPQ	ESPECIFICACIONES
90-M280	BOMBA CON INTERRUPTOR 2 ENTRADAS > LEGEND 86-87
<b>41</b>	L4 (2.6) 2559cc 156in 4ZE1 (ISUZU) SOHC 8V.
92.6 mm	
CÓDIGO SPQ	ESPECIFICACIONES
90-M173	BOMBA DE ACEITE > PASSPORT 94-96
<b>42</b>	V6 (2.7) 2675cc 163in C27A1 SOHC 24V.
87 mm	
CÓDIGO SPQ	ESPECIFICACIONES
90-M280	BOMBA CON INTERRUPTOR 2 ENTRADAS > LEGEND 87-90, STERLING 89-91

## HONDA

<b>43</b>	V6 (3.0) 2997cc 183in J30A1 VTEC SOHC 24V.
86 mm	
CÓDIGO SPQ	ESPECIFICACIONES
90-M395	BOMBA DE ACEITE > CL 97-99, ACCORD 98-02
<b>44</b>	V6 (3.0) 2997cc 183in J30A4/ 5 VTEC SOHC 24V.
86 mm	
CÓDIGO SPQ	ESPECIFICACIONES
90-M397	BOMBA SIN TORNILLO > ACCORD 03-07
<b>45</b>	V6 (3.2) 3165cc 193in 6VD1 (ISUZU) SOHC 24V.
93.4 mm	
CÓDIGO SPQ	ESPECIFICACIONES
90-M220	BOMBA DE ACEITE > SLX 96-97, PASSPORT 94-97
<b>46</b>	V6 (3.2) 3165cc 193in 6VD1 (ISUZU) DOHC 24V.
93.4 mm	
CÓDIGO SPQ	ESPECIFICACIONES
90-M261	BOMBA DE ACEITE > PASSPORT 98-02
<b>47</b>	V6 (3.2) 3210cc 196in J32A1/ J32A2/ J32A3 SOHC 24V.
89 mm	
CÓDIGO SPQ	ESPECIFICACIONES
90-M395	BOMBA DE ACEITE > CL 01-03, TL 00-03
90-M397	BOMBA SIN TORNILLO > TL 04-08
<b>48</b>	V6 (3.5) 3471cc 212in J35A9 SOHC 24V.
89 mm	
CÓDIGO SPQ	ESPECIFICACIONES
90-M397	BOMBA SIN TORNILLO > PILOT 06-08, RIDGELINE 06-08
<b>49</b>	V6 (3.5) 3471cc 212in J35A3/ J35A5/ J35A6/ J35A8 VTEC FSI SOHC 24V.
89 mm	
CÓDIGO SPQ	ESPECIFICACIONES
90-M395	BOMBA DE ACEITE > MDX 01-02
90-M397	BOMBA SIN TORNILLO > MDX 03-06, ODYSSEY 05-07, PILOT 05-05, RL 05-08, TL 07-08
90-M398	BOMBA CON TORNILLO > ODYSSEY 08-10
90-M395	BOMBA DE ACEITE > MDX 01-02

## HONDA

<b>50</b>	V6 (3.5) 3471cc 212in J35Y4 VTEC FSI SOHC 24V.
89 mm	
CÓDIGO SPQ	ESPECIFICACIONES
90-M399	BOMBA CON SENSOR > RLX 14-20
<b>51</b>	V6 (3.5) 3471cc 212in J35Z1/ J35Z4 VTEC FSI SOHC 24V.
89 mm	
CÓDIGO SPQ	ESPECIFICACIONES
90-M397	BOMBA SIN TORNILLO > PILOT 06-08
90-M398	BOMBA CON TORNILLO > PILOT 09-10
<b>52</b>	V6 (3.5) 3471cc 212in J35Z2/ J35Z3 VTEC FSI SOHC 24V.
89 mm	
CÓDIGO SPQ	ESPECIFICACIONES
90-M398	BOMBA CON TORNILLO > ACCORD 08-10
<b>53</b>	V6 (3.5) 3471cc 212in J35A1 I-VTEC FSI SOHC 24V.
89 mm	
CÓDIGO SPQ	ESPECIFICACIONES
90-M395	BOMBA DE ACEITE > ODYSSEY 99-01, PILOT 02-04
90-M396	BOMBA DE ACEITE > ODYSSEY 02-02
<b>54</b>	V6 (3.5) 3471cc 212in J35A4 I-VTEC FSI SOHC 24V.
89 mm	
CÓDIGO SPQ	ESPECIFICACIONES
90-M396	BOMBA DE ACEITE > ODYSSEY 03-04
<b>55</b>	V6 (3.5) 3471cc 212in J35A7 I-VTEC FSI SOHC 24V.
89 mm	
CÓDIGO SPQ	ESPECIFICACIONES
90-M398	BOMBA CON TORNILLO > ODYSSEY 08-10
<b>56</b>	V6 (3.5) 3471cc 212in J35Y1/ J35Y2/ J35Y5/ J35Y6 I-VTEC FSI SOHC 24V.
89 mm	
CÓDIGO SPQ	ESPECIFICACIONES
90-M399	BOMBA CON SENSOR > ACCORD 13-17, CROSSTOUR 13-15, MDX 14-20, ODYSSEY 18-20, MDX 14-20, ODYSSEY 18-20, PASSPORT 19-20, PILOT 16-20, RIDGELINE 17-20, TLX 14-20
<b>57</b>	V6 (3.5) 3494cc 213in 6VE1 (ISUZU) DOHC 24V.
93.4 mm	
CÓDIGO SPQ	ESPECIFICACIONES
90-M261	BOMBA DE ACEITE > SLX 98-00



**HYUNDAI**

BLOCK	MOTOR / MODELOS
<b>1</b>	L4 (1.1) 1086cc 66in G4HG FSI SOHC 12V.
<b>2</b>	L4 (1.2) 1248cc 76in KAPPA G4LA FSI DOHC 16V.
<b>3</b>	L4 (1.4) 1396cc 85in GAMMA G4FA MPI (HYUNDAI) DOHC 16V.
<b>4</b>	L4 (1.5) 1468cc 90in ALPHA G4AJ/ G4DJ SOHC 8V.
<b>5</b>	L4 (1.5) 1495cc 91in G4EK FSI SOHC 12V.
<b>6</b>	L4 (1.6) 1591cc 97in GAMMA II G4FC MPI CVVT DOHC 16V.
<b>7</b>	L4 (1.6) 1591cc 97in GAMMA II G4FG MPI CVVT DOHC 16V.
<b>8</b>	L4 (1.6) 1591cc 97in GAMMA II G4FJ TURBO T-GDI CVVT DOHC 16V.
<b>9</b>	L4 (1.6) 1595cc 97in 4G61 VIN Y FSI (MITSUBISHI) DOHC 16V.
<b>10</b>	L4 (1.6) 1599cc 98in ALPHA II G4ED CVVT FSI DOHC 16V.
<b>11</b>	L4 (1.8) 1795cc 110in G4DM/ G4GM DOHC 16V.
<b>12</b>	L4 (1.8) 1797cc 110in G4NBB NU VIN E D-CVVT FSI DOHC 16V.
<b>13</b>	L4 (2.0) 1975cc 121in G4GC CVVT DOHC 16V.
<b>14</b>	L4 (2.0) 1975cc 121in G4GF DOHC 16V.
<b>15</b>	L4 (2.0) 1998cc 122in FE/ FED (MAZDA) DOHC 16V.
<b>16</b>	L4 (2.0) 1999cc 122in NU CVVT MPI DOHC 16V.
<b>17</b>	L4 (2.0) 1999cc 122in NU G4NA FSI DOHC 16V.
<b>18</b>	L4 (2.0) 1999cc 122in NU G4NC GDI DOHC 16V.
<b>19</b>	L4 (2.0) 1999cc 122in NU VIN 3/ 5/ 6/ 8 DOHC 16V.
<b>20</b>	L4 (2.4) 2351cc 143in SIRIUS II G4JS MITSUBISHI DOHC 16V.
<b>21</b>	L4 (2.4) 2351cc 143in G64B VIN W FSI (MITSUBISHI) SOHC 8V.

**HYUNDAI**

BLOCK	MOTOR / MODELOS
<b>22</b>	L4 (2.4) 2359cc 144in THETA II G4KC/G4KE/G4KG CVVT FSI DOHC 16V.
<b>23</b>	L4 (2.5) 2476cc 151in 4D56T D4BF DIESEL SDI (MITSUBISHI) SOHC 8V.
<b>24</b>	L4 (2.5) 2476cc 151in 4D56TD D4BH TURBO DIESEL TDI (MITSUBISHI) SOHC 8V.
<b>1</b>	L4 (1.1) 1086cc 66in G4HG FSI SOHC 12V.
<b>67 mm</b>	
<b>CÓDIGO SPQ</b>	<b>ESPECIFICACIONES</b>
90-M421	BOMBA DE ACEITE > I10 12-14
<b>2</b>	L4 (1.2) 1248cc 76in KAPPA G4LA FSI DOHC 16V.
<b>71 mm</b>	
<b>CÓDIGO SPQ</b>	<b>ESPECIFICACIONES</b>
90-M429	BOMBA DE ACEITE > GRAND I10 15-20
<b>3</b>	L4 (1.4) 1396cc 85in GAMMA G4FA MPI (HYUNDAI) DOHC 16V.
<b>77 mm</b>	
<b>CÓDIGO SPQ</b>	<b>ESPECIFICACIONES</b>
90-M422	CUBIERTA DE BOMBA DE ACEITE SALIENTE > CEE D 07-16, I20 08-15, I30 07-15, IX20 10-17, RIO 11-15, VENGA 09-17
90-M423	CUBIERTA DE BOMBA DE ACEITE PLANA > CEE D 07-16, I20 08-15, I30 07-15, IX20 10-17, RIO 11-15, VENGA 09-17
<b>4</b>	L4 (1.5) 1468cc 90in ALPHA G4AJ/ G4DJ SOHC 8V.
<b>75.5 mm</b>	
<b>CÓDIGO SPQ</b>	<b>ESPECIFICACIONES</b>
90-M143	BOMBA DE ACEITE > EXCEL 86-90, SCOUPE 90-90
90-M170	BOMBA DE ACEITE > EXCEL 90-94, SCOUPE 90-93
<b>5</b>	L4 (1.5) 1495cc 91in G4EK FSI SOHC 12V.
<b>75.5 mm</b>	
<b>CÓDIGO SPQ</b>	<b>ESPECIFICACIONES</b>
90-M430	BOMBA DE ACEITE > ACCENT 95-02, SCOUPE 93-95
<b>6</b>	L4 (1.6) 1591cc 97in GAMMA II G4FC MPI CVVT DOHC 16V.
<b>77 mm</b>	
<b>CÓDIGO SPQ</b>	<b>ESPECIFICACIONES</b>
90-M422	CUBIERTA DE BOMBA DE ACEITE SALIENTE > ACCENT 12-19, CARENS 09-10, CEE D 12-16, CERATO 06-06, FORTE 14-14, I20 08-12, I30 07-15, RIO 12-20, SOUL 10-19, VELOSTER 12-17
90-M423	CUBIERTA DE BOMBA DE ACEITE PLANA > ACCENT 12-19, CARENS 09-10, CEE D 12-16, CERATO 06-06, FORTE 14-14, I20 08-12, I30 07-15, RIO 12-20, SOUL 10-19, VELOSTER 12-17
90-M424	CUBIERTA DE BOMBA DE ACEITE SALIENTES > ACCENT 12-19, RIO 12-20, VELOSTER 12-18

## HYUNDAI

<b>7</b>	L4 (1.6) 1591cc 97in GAMMA II G4FG MPI CVVT DOHC 16V.
77 mm	
CÓDIGO SPQ	ESPECIFICACIONES
90-M424	CUBIERTA DE BOMBA DE ACEITE SALIENTES > ACCENT 11-21, ELANTRA 17-20, FORTE 12-18, SOUL 12-21
<b>8</b>	L4 (1.6) 1591cc 97in GAMMA II G4FJ TURBO T-GDI CVVT DOHC 16V.
77 mm	
CÓDIGO SPQ	ESPECIFICACIONES
90-M424	CUBIERTA DE BOMBA DE ACEITE SALIENTES > ACCENT 11-17, ELANTRA 17-20, FORTE 12-21, OPTIMA 15-19, SONATA 14-19, SOUL 19-21, TUCSON 15-20, VELOSTER 12-21
<b>9</b>	L4 (1.6) 1595cc 97in 4G61 VIN Y FSI (MITSUBISHI) DOHC 16V.
82.3 mm	
CÓDIGO SPQ	ESPECIFICACIONES
90-M198	BOMBA DE ACEITE > ELANTRA 92-95
<b>10</b>	L4 (1.6) 1599cc 98in ALPHA II G4ED CVVT FSI DOHC 16V.
76.5 mm	
CÓDIGO SPQ	ESPECIFICACIONES
90-M302	BOMBA DE ACEITE > ACCENT 01-05
<b>11</b>	L4 (1.8) 1795cc 110in G4DM/ G4GM DOHC 16V.
82 mm	
CÓDIGO SPQ	ESPECIFICACIONES
90-M272H	BOMBA DE ACEITE > ELANTRA 96-98, TIBURON 97-99
<b>12</b>	L4 (1.8) 1797cc 110in G4NBB NU VIN E D-CVVT FSI DOHC 16V.
81 mm	
CÓDIGO SPQ	ESPECIFICACIONES
90-M658	BOMBA DE ACEITE > ELANTRA 14-16
<b>13</b>	L4 (2.0) 1975cc 121in G4GC CVVT DOHC 16V.
82 mm	
CÓDIGO SPQ	ESPECIFICACIONES
90-M272H	BOMBA DE ACEITE > ELANTRA 02-12, SOUL 10-11, SPECTRA 04-09, TIBURON 03-08
<b>14</b>	L4 (2.0) 1975cc 121in G4GF DOHC 16V.
82 mm	
CÓDIGO SPQ	ESPECIFICACIONES
90-M272H	BOMBA DE ACEITE > ELANTRA 97-01, TIBURON 97-01

## HYUNDAI

<b>15</b>	L4 (2.0) 1998cc 122in FE/ FED (MAZDA) DOHC 16V.
86 mm	
CÓDIGO SPQ	ESPECIFICACIONES
90-M264	BOMBA DE ACEITE > SPORTAGE 95-02
<b>16</b>	L4 (2.0) 1999cc 122in NU CVVT MPI DOHC 16V.
81 mm	
CÓDIGO SPQ	ESPECIFICACIONES
90-M658	BOMBA DE ACEITE > ELANTRA 17-20
<b>17</b>	L4 (2.0) 1999cc 122in NU G4NA FSI DOHC 16V.
81 mm	
CÓDIGO SPQ	ESPECIFICACIONES
90-M658	BOMBA DE ACEITE > ELANTRA 14-20
<b>18</b>	L4 (2.0) 1999cc 122in NU G4NC GDI DOHC 16V.
81 mm	
CÓDIGO SPQ	ESPECIFICACIONES
90-M658	BOMBA DE ACEITE > ELANTRA 14-20
<b>19</b>	L4 (2.0) 1999cc 122in NU VIN 3/ 5/ 6/ 8 DOHC 16V.
81 mm	
CÓDIGO SPQ	ESPECIFICACIONES
90-M658	BOMBA DE ACEITE > ELANTRA 14-17
<b>20</b>	L4 (2.4) 2351cc 143in SIRIUS II G4JS MITSUBISHI DOHC 16V.
86.5 mm	
CÓDIGO SPQ	ESPECIFICACIONES
90-M123	BOMBA DE ACEITE > MAGENTIS 01-06, OPTIMA 01-06, SANTA FE 01-04, SONATA 99-05
90-M428	BOMBA DE ACEITE > MAGENTIS 99-06, OPTIMA 99-06, SANTA FE 01-06, SONATA 99-05
<b>21</b>	L4 (2.4) 2351cc 143in G64B VIN W FSI (MITSUBISHI) SOHC 8V.
86.5 mm	
CÓDIGO SPQ	ESPECIFICACIONES
90-M171	BOMBA DE ACEITE > SONATA 89-91
<b>22</b>	L4 (2.4) 2359cc 144in THETA II G4KC/G4KE/G4KG CVVT FSI DOHC 16V.
88 mm	
CÓDIGO SPQ	ESPECIFICACIONES
90-M272H	BOMBA DE ACEITE > OPTIMA 06-06

**HYUNDAI**

<b>23</b>	L4 (2.5) 2476cc 151in 4D56T D4BF DIESEL SDI (MITSUBISHI) SOHC 8V.
91.1 mm	
<b>CÓDIGO SPQ</b>	<b>ESPECIFICACIONES</b>
90-M425	BOMBA SIN TOPE PARA ACCESORIO > H100 93-04
OP-M425	BOMBA SIN TOPE PARA ACCESORIO > H100 93-04
OP-M425A	BOMBA CON TOPE PARA ACCESORIO > H100 93-04
<b>24</b>	L4 (2.5) 2476cc 151in 4D56TD D4BH TURBO DIESEL TDI (MITSUBISHI) SOHC 8V.
91.1 mm	
<b>CÓDIGO SPQ</b>	<b>ESPECIFICACIONES</b>
90-M426	BOMBA DE ACEITE > H100 05-07

**ISUZU**

BLOCK	MOTOR / MODELOS
<b>1</b>	L4 (1.6) 1588cc 97in 4XE1V VIN 6 FSI SOHC 12V.
<b>2</b>	L4 (1.8) 1817cc 111in G180Z SOHC 8V.
<b>3</b>	L4 (1.9) 1949cc 119in G200Z VIN A FSI SOHC 8V.
<b>4</b>	L4 (2.0) 1994cc 122in 4ZC1T TURBO VIN F SOHC 8V.
<b>5</b>	L4 (2.2) 2156cc 132in F22B6 (RJ1) SOHC 16V.
<b>6</b>	L4 (2.2) 2197cc 134in VORTEC LN2 VIN 4 (GMC) OHV 8V.
<b>7</b>	L4 (2.3) 2253cc 137in F23A7 VTEC (HONDA) SOHC 16V.
<b>8</b>	L4 (2.3) 2254cc 138in 4ZD1 VIN L FSI SOHC 8V.
<b>9</b>	L4 (2.6) 2559cc 156in 4ZE1 SOHC 8V.
<b>10</b>	L4 (2.8) 2770cc 169in VORTEC LK5 VIN 8 FSI (GMC) DOHC 16V.
<b>11</b>	V6 (2.8) 2827cc 173in LL2 VIN R SOHC 12V.
<b>12</b>	V6 (3.1) 3135cc 191in LG6 VIN D/ Z CPC FSI (CHEVROLET) OHV 12V.
<b>13</b>	V6 (3.2) 3165cc 193in 6VD1 SOHC 24V.

**ISUZU**

BLOCK	MOTOR / MODELOS
<b>14</b>	V6 (3.2) 3165cc 193in 6VD1 V/ W DOHC 24V.
<b>15</b>	L5 (3.5) 3460cc 211in VORTEC L52 VIN 6 FSI (GMC) DOHC 20V.
<b>16</b>	V6 (3.5) 3494cc 213in 6VE1 VIN X DOHC 24V.
<b>17</b>	L6 (4.2) 4195cc 256in VORTEC LL8 VIN S FSI (GMC) DOHC 24V.
<b>18</b>	V6 (4.3) 4294cc 262in VORTEC LF6 VIN W/ X (GMC) OHV 12V.
<b>19</b>	L4 (5.2) 5193cc 317in 4HK1-TC TURBO VNT TDI DIESEL SOHC 16V.
<b>20</b>	V8 (5.3) 5328cc 325in VORTEC LM4/ LH6 VIN C/ M OHV 16V.
<b>1</b>	L4 (1.6) 1588cc 97in 4XE1V VIN 6 FSI SOHC 12V.
80 mm	
<b>CÓDIGO SPQ</b>	<b>ESPECIFICACIONES</b>
90-M218	BOMBA DE ACEITE > STYLUS 91-93
<b>2</b>	L4 (1.8) 1817cc 111in G180Z SOHC 8V.
84 mm	
<b>CÓDIGO SPQ</b>	<b>ESPECIFICACIONES</b>
90-M139	BOMBA DE ACEITE > I-MARK 81-85, PICKUP 81-82
<b>3</b>	L4 (1.9) 1949cc 119in G200Z VIN A FSI SOHC 8V.
87 mm	
<b>CÓDIGO SPQ</b>	<b>ESPECIFICACIONES</b>
90-M139	BOMBA DE ACEITE > IMPULSE 83-87, PICKUP 82-87, TROOPER 84-85
<b>4</b>	L4 (2.0) 1994cc 122in 4ZC1T TURBO VIN F SOHC 8V.
88 mm	
<b>CÓDIGO SPQ</b>	<b>ESPECIFICACIONES</b>
90-M154	BOMBA DE ACEITE > IMPULSE 85-89
<b>5</b>	L4 (2.2) 2156cc 132in F22B6 (RJ1) SOHC 16V.
85 mm	
<b>CÓDIGO SPQ</b>	<b>ESPECIFICACIONES</b>
90-M232	BOMBA DE ACEITE > OASIS 96-97
<b>6</b>	L4 (2.2) 2197cc 134in VORTEC LN2 VIN 4 (GMC) OHV 8V.
89 mm	
<b>CÓDIGO SPQ</b>	<b>ESPECIFICACIONES</b>
90-M248	BOMBA DE ACEITE > HOMBRE 96-00

**ISUZU**

<b>7</b>	L4 (2.3) 2253cc 137in F23A7 VTEC (HONDA) SOHC 16V.
86 mm	
CÓDIGO SPQ	ESPECIFICACIONES
90-M232	BOMBA DE ACEITE > OASIS 98-99
<b>8</b>	L4 (2.3) 2254cc 138in 4ZD1 VIN L FSI SOHC 8V.
89.3 mm	
CÓDIGO SPQ	ESPECIFICACIONES
90-M154	BOMBA DE ACEITE > AMIGO 89-93, IMPULSE 88-89, PICKUP 86-95, TROOPER 86-87
<b>9</b>	L4 (2.6) 2559cc 156in 4ZE1 SOHC 8V.
92.6 mm	
CÓDIGO SPQ	ESPECIFICACIONES
90-M173	BOMBA DE ACEITE > AMIGO 89-94, PICKUP 88-95, RODEO 91-97, TROOPER 88-91
<b>10</b>	L4 (2.8) 2770cc 169in VORTEC LK5 VIN 8 FSI (GMC) DOHC 16V.
93 mm	
CÓDIGO SPQ	ESPECIFICACIONES
90-M322	BOMBA DE ACEITE > I-280 06-06
90-K322	REPUESTO > I-280 06-06
<b>11</b>	V6 (2.8) 2827cc 173in LL2 VIN R SOHC 12V.
89 mm	
CÓDIGO SPQ	ESPECIFICACIONES
90-M134	BOMBA 2do DISE, ORIFICIO DEL CEDAZO 18.60mm > TROOPER 90-91
90-M95B	BOMBA 1er DISE, ORIFICIO DE CEDAZO 5/8 CON COPLÉ > TROOPER 89-89
<b>12</b>	V6 (3.1) 3135cc 191in LG6 VIN D/ Z CPC FSI (CHEVROLET) OHV 12V
89 mm	
CÓDIGO SPQ	ESPECIFICACIONES
90-M134	BOMBA 2do DISE, ORIFICIO DEL CEDAZO 18.60mm > PICKUP 91-94, RODEO 91-92
<b>13</b>	V6 (3.2) 3165cc 193in 6VD1 SOHC 24V.
93.4 mm	
CÓDIGO SPQ	ESPECIFICACIONES
90-M220	BOMBA DE ACEITE > RODEO 92-97, TROOPER 92-97
<b>14</b>	V6 (3.2) 3165cc 193in 6VD1 V/ W DOHC 24V.
93.4 mm	
CÓDIGO SPQ	ESPECIFICACIONES
90-M220	BOMBA DE ACEITE > TROOPER 92-97

**ISUZU**

90-M261	BOMBA DE ACEITE > AMIGO 98-00, RODEO 98-04, TROOPER 98-05
<b>15</b>	L5 (3.5) 3460cc 211in VORTEC L52 VIN 6 FSI (GMC) DOHC 20V.
93 mm	
CÓDIGO SPQ	ESPECIFICACIONES
90-M322	BOMBA DE ACEITE > I-350 06-08
90-K322	REPUESTO > I-350 06-08
<b>16</b>	V6 (3.5) 3494cc 213in 6VE1 VIN X DOHC 24V.
93.4 mm	
CÓDIGO SPQ	ESPECIFICACIONES
90-M261	BOMBA DE ACEITE > AXIOM 02-04, RODEO 98-04, TROOPER 98-02, VEHICROSS 99-01
<b>17</b>	L6 (4.2) 4195cc 256in VORTEC LL8 VIN S FSI (GMC) DOHC 24V.
93 mm	
CÓDIGO SPQ	ESPECIFICACIONES
90-M322	BOMBA DE ACEITE > ASCENDER 03-08
90-K322	REPUESTO > ASCENDER 03-08
<b>18</b>	V6 (4.3) 4294cc 262in VORTEC LF6 VIN W/ X (GMC) OHV 12V.
101.6 mm	
CÓDIGO SPQ	ESPECIFICACIONES
90-M155	BOMBA CON ORIFICIO DEL CEDAZO 3/4 > HOMBRE 97-00
<b>19</b>	L4 (5.2) 5193cc 317in 4HK1-TC TURBO VNT TDI DIESEL SOHC 16V.
115 mm	
CÓDIGO SPQ	ESPECIFICACIONES
90-M544D	BOMBA DE ACEITE > ELF 400 07-11, ELF 450 07-11, ELF 500 07-11, ELF 600 07-11
<b>20</b>	V8 (5.3) 5328cc 325in VORTEC LM4/ LH6 VIN C/ M OHV 16V.
93 mm	
CÓDIGO SPQ	ESPECIFICACIONES
90-M295	BOMBA DE ACEITE > ASCENDER 03-04
90-M355	BOMBA DE ACEITE > ASCENDER 05-06
90-M365	BOMBA DE ACEITE > ASCENDER 07-08

**MAZDA**

BLOCK	MOTOR / MODELOS
<b>1</b>	L4 (1.5) 1489cc 91in Z5-DE FSI DOHC 16V.
<b>2</b>	L4 (1.6) 1597cc 97in B6F2 FSI DOHC 16V.
<b>3</b>	L4 (1.6) 1597cc 97in B6ZE VIN Z FSI DOHC 16V.
<b>4</b>	L4 (1.6) 1597cc 97in B6T VIN 6 TURBO TFSI DOHC 16V.
<b>5</b>	L4 (1.6) 1597cc 97in ZM FSI DOHC 16V.
<b>6</b>	L4 (1.6) 1598cc 98in B61V VIN 5/ 7 FSI SOHC 8V.
<b>7</b>	L4 (1.6) 1598cc 98in B67J/ B67K/ B67L FSI SOHC 16V.
<b>8</b>	L4 (1.8) 1796cc 110in VB VIN A FSI SOHC 8V.
<b>9</b>	L4 (1.8) 1839cc 112in BP FSI DOHC 16V.
<b>10</b>	L4 (1.8) 1840cc 112in BP/ FP FSI DOHC 16V.
<b>11</b>	L4 (1.8) 1840cc 112in BP-ZE VIN 8 FSI DOHC 16V.
<b>12</b>	L4 (2.0) 1970cc 120in MA VIN 1 FSI (MAZDA) SOHC 8V.
<b>13</b>	L4 (2.0) 1989cc 121in ZETEC VIN 3/ 5/ B/ Z FSI (FORD) DOHC 16V.
<b>14</b>	L4 (2.0) 1991cc 121in FS VIN A FSI DOHC 16V.
<b>15</b>	L4 (2.0) 1998cc 122in FE FSI SOHC 8V.
<b>16</b>	L4 (2.0) 1998cc 122in SKYACTIV PEY4/ PEY5/ PEY6/ PEY7 FSI DOHC 16V.
<b>17</b>	L4 (2.0) 1998cc 122in SKYACTIVE-G PE-VPS FSI DOHC 16V.
<b>18</b>	L4 (2.0) 1999cc 122in LF-DE DURATEC MZR VIN N DOHC 16V.
<b>19</b>	L4 (2.2) 2184cc 133in F2 VIN C FSI SOHC 12V.
<b>20</b>	L4 (2.2) 2184cc 133in F2-T VIN L TURBO TFSI SOHC 12V.
<b>21</b>	L4 (2.3) 2260cc 138in DURATEC 23EW MZR L3-VE VIN Z/ H FSI DOHC 16V.

**MAZDA**

BLOCK	MOTOR / MODELOS
<b>22</b>	L4 (2.3) 2260cc 138in DURATEC 23EW MZR-TURBO L3-VDT TFSI DOHC 16V.
<b>23</b>	L4 (2.3) 2260cc 138in DURATEC L3-VE 23NS VIN D FSI DOHC 16V.
<b>24</b>	L4 (2.3) 2295cc 140in 8A VIN A (FORD) SOHC 8V.
<b>25</b>	L4 (2.5) 2488cc 152in DURATEC L5-VE VIN A/ B FSI DOHC 16V.
<b>26</b>	V6 (2.5) 2494cc 152in DURATEC GY FSI DOHC 24V.
<b>27</b>	L4 (2.5) 2500cc 153in VIN C (FORD) SOHC 8V.
<b>28</b>	L4 (2.6) 2555cc 156in G54B AM1 (MITSUBISHI) SOHC 8V.
<b>29</b>	L4 (2.6) 2606cc 159in G6 SOHC 12V.
<b>30</b>	V6 (3.0) 2954cc 180in JE SOHC 18V.
<b>31</b>	V6 (3.0) 2967cc 181in DURATEC AJ-DE VIN S/ U/ V FSI DOHC 24V.
<b>32</b>	V6 (3.0) 2982cc 182in VULCAN VIN 99 U/ V/ S FSI (FORD) OHV 12V.
<b>33</b>	V6 (4.0) 3996cc 244in COLOGNE VIN X FSI (FORD) OHV 12V.
<b>34</b>	V6 (4.0) 3998cc 244in COLOGNE VIN E FSI (FORD) SOHC 12V.
<b>1</b>	L4 (1.5) 1489cc 91in Z5-DE FSI DOHC 16V.
<b>75.3 mm</b>	
<b>CÓDIGO SPQ</b>	<b>ESPECIFICACIONES</b>
90-M191	BOMBA DE ACEITE75.3 mm323 95-98, PROTEGE 95-98
<b>2</b>	L4 (1.6) 1597cc 97in B6F2 FSI DOHC 16V.
<b>78 mm</b>	
<b>CÓDIGO SPQ</b>	<b>ESPECIFICACIONES</b>
90-M191	BOMBA DE ACEITE78 mm323 87-89, MX-5 91-93
<b>3</b>	L4 (1.6) 1597cc 97in B6ZE VIN Z FSI DOHC 16V.
<b>78 mm</b>	
<b>CÓDIGO SPQ</b>	<b>ESPECIFICACIONES</b>
90-M191	BOMBA DE ACEITE78 mmMX-3 94-96

## MAZDA

<b>4</b>	L4 (1.6) 1597cc 97in B6T VIN 6 TURBO TFSI DOHC 16V.
78 mm	
CÓDIGO SPQ	ESPECIFICACIONES
90-M191	BOMBA DE ACEITE78 mm323 88-93
<b>5</b>	L4 (1.6) 1597cc 97in ZM FSI DOHC 16V.
78 mm	
CÓDIGO SPQ	ESPECIFICACIONES
90-M103	BOMBA DE ACEITE78 mm323 99-02, PROTEGE 99-02
<b>6</b>	L4 (1.6) 1598cc 98in B61V VIN 5/ 7 FSI SOHC 8V.
78 mm	
CÓDIGO SPQ	ESPECIFICACIONES
90-M141	BOMBA DE ACEITE78 mm323 86-90
90-M268	BOMBA CON ENTRADA DE CIGL 27.7 mm78 mm323 92-94
<b>7</b>	L4 (1.6) 1598cc 98in B67J/ B67K/ B67L FSI SOHC 16V.
78 mm	
CÓDIGO SPQ	ESPECIFICACIONES
90-M268	BOMBA CON ENTRADA DE CIGL 27.7 mm78 mmMX-3 92-94
<b>8</b>	L4 (1.8) 1796cc 110in VB VIN A FSI SOHC 8V.
78 mm	
CÓDIGO SPQ	ESPECIFICACIONES
90-M86D	BOMBA DE ACEITE78 mm618 72-78, B1800 76-78
<b>9</b>	L4 (1.8) 1839cc 112in BP FSI DOHC 16V.
83 mm	
CÓDIGO SPQ	ESPECIFICACIONES
90-M141	BOMBA DE ACEITE83 mmPROTEGE 90-91
<b>10</b>	L4 (1.8) 1840cc 112in BP/ FP FSI DOHC 16V.
83 mm	
CÓDIGO SPQ	ESPECIFICACIONES
90-M103	BOMBA DE ACEITE83 mmMX-5 99-00, PROTEGE 99-00
<b>11</b>	L4 (1.8) 1840cc 112in BP-ZE VIN 8 FSI DOHC 16V.
83 mm	
CÓDIGO SPQ	ESPECIFICACIONES
90-M191	BOMBA DE ACEITE83 mmMX-5 94-97, PROTEGE 90-98

## MAZDA

<b>12</b>	L4 (2.0) 1970cc 120in MA VIN 1 FSI (MAZDA) SOHC 8V.
80 mm	
CÓDIGO SPQ	ESPECIFICACIONES
90-M86D	BOMBA DE ACEITE80 mm626 79-82, B2000 79-84
<b>13</b>	L4 (2.0) 1989cc 121in ZETEC VIN 3/ 5/ B/ Z FSI (FORD) DOHC 16V.
84.86 mm	
CÓDIGO SPQ	ESPECIFICACIONES
90-M317	BOMBA DE ACEITE84.86 mmTRIBUTE 01-04
<b>14</b>	L4 (2.0) 1991cc 121in FS VIN A FSI DOHC 16V.
83 mm	
CÓDIGO SPQ	ESPECIFICACIONES
90-M192	BOMBA DE ACEITE83 mm626 93-02, MX-6 93-97, PROTEGE 01-03
<b>15</b>	L4 (2.0) 1998cc 122in FE FSI SOHC 8V.
86 mm	
CÓDIGO SPQ	ESPECIFICACIONES
90-M140	BOMBA DE ACEITE86 mm626 83-87, B2000 85-87
<b>16</b>	L4 (2.0) 1998cc 122in SKYACTIV PEY4/ PEY5/ PEY6/ PEY7 FSI DOHC 16V.
83.5 mm	
CÓDIGO SPQ	ESPECIFICACIONES
90-M382	BOMBA DE ACEITE83.5 mmCX-3 15-19, CX-5 13-19, MAZDA 3 12-19
<b>17</b>	L4 (2.0) 1998cc 122in SKYACTIVE-G PE-VPS FSI DOHC 16V.
83.5 mm	
CÓDIGO SPQ	ESPECIFICACIONES
90-M382	BOMBA DE ACEITE83.5 mmCX-3 15-19, CX-5 13-19, MAZDA 3 12-19
<b>18</b>	L4 (2.0) 1999cc 122in LF-DE DURATEC MZR VIN N DOHC 16V.
87.5 mm	
CÓDIGO SPQ	ESPECIFICACIONES
90-M381	BOMBA DE ACEITE87.5 mmMAZDA 3 04-09, MX-5 06-09
<b>19</b>	L4 (2.2) 2184cc 133in F2 VIN C FSI SOHC 12V.
86 mm	
CÓDIGO SPQ	ESPECIFICACIONES
90-M151	BOMBA DE ACEITE86 mm626 88-92, B2200 87-93, MX-6 88-92

MAZDA

<b>20</b>	L4 (2.2) 2184cc 133in F2-T VIN L TURBO TFSI SOHC 12V.
86 mm	
CÓDIGO SPQ	ESPECIFICACIONES
90-M151	BOMBA DE ACEITE86 mm626 88-92, MX-6 88-92
<b>21</b>	L4 (2.3) 2260cc 138in DURATEC 23EW MZR L3-VE VIN Z/ H FSI DOHC 16V.
87.5 mm	
CÓDIGO SPQ	ESPECIFICACIONES
90-M381	BOMBA DE ACEITE87.5 mmMAZDA 3 04-09, MAZDA 6 03-08, TRIBUTE 05-08
<b>22</b>	L4 (2.3) 2260cc 138in DURATEC 23EW MZR-TURBO L3-VDT TFSI DOHC 16V.
87.5 mm	
CÓDIGO SPQ	ESPECIFICACIONES
90-M381	BOMBA DE ACEITE87.5 mmCX-7 07-09
<b>23</b>	L4 (2.3) 2260cc 138in DURATEC L3-VE 23NS VIN D FSI DOHC 16V.
87.5 mm	
CÓDIGO SPQ	ESPECIFICACIONES
90-M380	BOMBA DE ACEITE87.5 mmB2300 01-09
<b>24</b>	L4 (2.3) 2295cc 140in 8A VIN A (FORD) SOHC 8V.
96 mm	
CÓDIGO SPQ	ESPECIFICACIONES
90-M212	BOMBA DE ACEITE96 mmB2300 95-97
<b>25</b>	L4 (2.5) 2488cc 152in DURATEC L5-VE VIN A/ B FSI DOHC 16V.
89 mm	
CÓDIGO SPQ	ESPECIFICACIONES
90-M381	BOMBA DE ACEITE89 mmCX-7 10-12, MAZDA 3 10-14, MAZDA 5 12-14, MAZDA 6 09-13, TRIBUTE 09-12
<b>26</b>	V6 (2.5) 2494cc 152in DURATEC GY FSI DOHC 24V.
81.6 mm	
CÓDIGO SPQ	ESPECIFICACIONES
90-M211	BOMBA DE ACEITE81.6 mmMPV 00-01
<b>27</b>	L4 (2.5) 2500cc 153in VIN C (FORD) SOHC 8V.
96 mm	
CÓDIGO SPQ	ESPECIFICACIONES
90-M212	BOMBA DE ACEITE96 mmB2500 98-01

MAZDA

<b>28</b>	L4 (2.6) 2555cc 156in G54B AM1 (MITSUBISHI) SOHC 8V.
91.1 mm	
CÓDIGO SPQ	ESPECIFICACIONES
90-M122	BOMBA CON EJE BALANCEADOR91.1 mmB2600 87-88
<b>29</b>	L4 (2.6) 2606cc 159in G6 SOHC 12V.
92 mm	
CÓDIGO SPQ	ESPECIFICACIONES
90-M298	BOMBA DE ACEITE92 mmB2600 89-93, MPV 89-94
<b>30</b>	V6 (3.0) 2954cc 180in JE SOHC 18V.
90 mm	
CÓDIGO SPQ	ESPECIFICACIONES
90-M193	BOMBA DE ACEITE90 mm929 90-91, MPV 89-95
<b>31</b>	V6 (3.0) 2967cc 181in DURATEC AJ-DE VIN S/ U/ V FSI DOHC 24V.
89 mm	
CÓDIGO SPQ	ESPECIFICACIONES
90-M211	BOMBA DE ACEITE89 mmMAZDA 6 03-08, MPV 02-06, TRIBUTE 01-12
90-M512	BOMBA DE ACEITE89 mmMAZDA 6 03-08
<b>32</b>	V6 (3.0) 2982cc 182in VULCAN VIN 99 U/ V/ S FSI (FORD) OHV 12V.
89 mm	
CÓDIGO SPQ	ESPECIFICACIONES
90-M256S	BOMBA DE ACEITE89 mmB3000 94-07
<b>33</b>	V6 (4.0) 3996cc 244in COLOGNE VIN X FSI (FORD) OHV 12V.
100.4 mm	
CÓDIGO SPQ	ESPECIFICACIONES
90-M128	BOMBA DE ACEITE100.4 mmB4000 94-00, NAVAJO 91-94
<b>34</b>	V6 (4.0) 3998cc 244in COLOGNE VIN E FSI (FORD) SOHC 12V.
100.4 mm	
CÓDIGO SPQ	ESPECIFICACIONES
90-M128	BOMBA DE ACEITE100.4 mmB4000 01-09

MITSUBISHI

BLOCK	MOTOR / MODELOS
<b>1</b>	L4 (1.5) 1468cc 90in G15B/ 4G15 FSI SOHC 8V.
<b>2</b>	L4 (1.5) 1468cc 90in 4G15 FSI SOHC 12V.

## MITSUBISHI

BLOCK	MOTOR / MODELOS
<b>3</b>	L4 (1.5) 1468cc 90in G4AJ (ALPHA) SOHC 8V.
<b>4</b>	L4 (1.5) 1468cc 90in G4DJ (ALPHA) SOHC 8V.
<b>5</b>	L4 (1.6) 1595cc 97in 4G61 VIN Y FSI DOHC 16V.
<b>6</b>	L4 (1.6) 1595cc 97in 4G61T VIN Z TURBO TFSI DOHC 16V.
<b>7</b>	L4 (1.8) 1755cc 107in 4G37 VIN B/ T FSI SOHC 8V.
<b>8</b>	L4 (1.8) 1795cc 110in G62BTURBO SOHC 8V.
<b>9</b>	L4 (1.8) 1834cc 112in 4G93 VIN C FSI SOHC 16V.
<b>10</b>	L4 (2.0) 1995cc 122in ASTRON 4G52/ G52B VIN U FSI SOHC 8V.
<b>11</b>	L4 (2.0) 1996cc 122in 420A (CHRYSLER) DOHC 16V.
<b>12</b>	L4 (2.0) 1997cc 122in G63B VIN D/ V FSI SOHC 8V.
<b>13</b>	L4 (2.0) 1997cc 122in 4G63 SOHC 16V.
<b>14</b>	L4 (2.0) 1997cc 122in 4G63 DOHC 16V.
<b>15</b>	L4 (2.0) 1997cc 122in 4G63DT TURBO TFSI DOHC 16V.
<b>16</b>	L4 (2.0) 1997cc 122in 4G63 INDUSTRIAL SOHC 8V.
<b>17</b>	L4 (2.0) 1998cc 122in 4B11 MIVEC FSI DOHC 16V.
<b>18</b>	L4 (2.0) 1998cc 122in 4B11 MIVEC TURBO TFSI DOHC 16V.
<b>19</b>	L4 (2.0) 1999cc 122in 4G94 SOHC 16V.
<b>20</b>	L4 (2.0) 1999cc 122in 4G94 TURBO SOHC 16V.
<b>21</b>	L4 (2.4) 2351cc 143in 4G64 FSI DOHC 16V.
<b>22</b>	L4 (2.4) 2351cc 143in 4G64 VIN G FSI SOHC 16V.
<b>23</b>	L4 (2.4) 2351cc 143in 4G64 VIN G/ W FSI SOHC 8V.

## MITSUBISHI

BLOCK	MOTOR / MODELOS
<b>24</b>	L4 (2.4) 2351cc 143in 4G64 VIN G MPSI SOHC 16V.
<b>25</b>	L4 (2.4) 2351cc 143in G64B VIN W FSI SOHC 8V.
<b>26</b>	L4 (2.4) 2360cc 144in 4B12 MIVEC FSI DOHC 16V.
<b>27</b>	L4 (2.4) 2378cc 145in SIRIO 4G69 MIVEC FSI SOHC 16V.
<b>28</b>	L4 (2.5) 2476cc 151in 4D56T D4BF DIESEL SDI SOHC 8V.
<b>29</b>	L4 (2.5) 2476cc 151in 4D56T HP TURBO DIESEL TDI DOHC 16V.
<b>30</b>	L4 (2.5) 2476cc 151in 4D56TD D4BH TURBO DIESEL TDI SOHC 8V.
<b>31</b>	V6 (2.5) 2497cc 152in 6G73/ EEB VIN H/ N FSI SOHC 24V.
<b>32</b>	L4 (2.6) 2555cc 156in G54B SOHC 8V.
<b>33</b>	V6 (3.0) 2972cc 181in 6G72 VIN 3/ H/ S FSI SOHC 12V.
<b>34</b>	V6 (3.0) 2972cc 181in 6G72 VIN B/ J FSI DOHC 24V.
<b>35</b>	V6 (3.0) 2972cc 181in 6G72 VIN H FSI SOHC 24V.
<b>36</b>	V6 (3.0) 2972cc 181in 6G72T VIN C/ K TWIN TURBO TFSI DOHC 24V.
<b>37</b>	V6 (3.0) 2998cc 183in 6B31 S4 MIVEC FSI SOHC 24V.
<b>38</b>	V6 (3.5) 3497cc 213in 6G74 DOHC 24V.
<b>39</b>	V6 (3.5) 3497cc 213in 6G74 SOHC 24V.
<b>40</b>	V6 (3.7) 3701cc 226in POWER-TECH MAGNUM EKG VIN K FSI (CHRYSLER) SOHC 12V.
<b>41</b>	V6 (3.8) 3828cc 234in 6G75 FSI SOHC 24V.
<b>42</b>	V8 (4.7) 4703cc 287in MAGNUM POWER-TECH EVE/ EDE VIN J/ N/ P FSI (CHRYSLER) SOHC 16V.
<b>1</b>	L4 (1.5) 1468cc 90in G15B/ 4G15 FSI SOHC 8V.
75.5 mm	
CÓDIGO SPQ	ESPECIFICACIONES
90-M143	BOMBA DE ACEITE > MIRAGE 85-90



**MITSUBISHI**

<b>2</b>	L4 (1.5) 1468cc 90in 4G15 FSI SOHC 12V.
75.5 mm	
<b>CÓDIGO SPQ</b>	<b>ESPECIFICACIONES</b>
90-M170	BOMBA DE ACEITE > MIRAGE 91-97
<b>3</b>	L4 (1.5) 1468cc 90in G4AJ (ALPHA) SOHC 8V.
75.5 mm	
<b>CÓDIGO SPQ</b>	<b>ESPECIFICACIONES</b>
90-M143	BOMBA DE ACEITE > PRECIS 87-89
<b>4</b>	L4 (1.5) 1468cc 90in G4DJ (ALPHA) SOHC 8V.
75.5 mm	
<b>CÓDIGO SPQ</b>	<b>ESPECIFICACIONES</b>
90-M143	BOMBA DE ACEITE > PRECIS 90-93
<b>5</b>	L4 (1.6) 1595cc 97in 4G61 VIN Y FSI DOHC 16V.
82.3 mm	
<b>CÓDIGO SPQ</b>	<b>ESPECIFICACIONES</b>
90-M198	BOMBA DE ACEITE > MIRAGE 91-92
<b>6</b>	L4 (1.6) 1595cc 97in 4G61T VIN Z TURBO TFSI DOHC 16V.
82.3 mm	
<b>CÓDIGO SPQ</b>	<b>ESPECIFICACIONES</b>
90-M198	BOMBA DE ACEITE > MIRAGE 89-89
<b>7</b>	L4 (1.8) 1755cc 107in 4G37 VIN B/ T FSI SOHC 8V.
80.6 mm	
<b>CÓDIGO SPQ</b>	<b>ESPECIFICACIONES</b>
90-M199	BOMBA CON EJE BALANCEADOR > ECLIPSE 89-94
90-M199K	TAPA BOMBA DE ACEITE > ECLIPSE 89-94
90-K199	REPUESTO > ECLIPSE 89-94
<b>8</b>	L4 (1.8) 1795cc 110in G62BTURBO SOHC 8V.
80.6 mm	
<b>CÓDIGO SPQ</b>	<b>ESPECIFICACIONES</b>
90-M171	BOMBA DE ACEITE > CORDIA 84-88, TREDIA 84-88
<b>9</b>	L4 (1.8) 1834cc 112in 4G93 VIN C FSI SOHC 16V.
81 mm	
<b>CÓDIGO SPQ</b>	<b>ESPECIFICACIONES</b>
90-M347	BOMBA DE ACEITE > MIRAGE 97-02

**MITSUBISHI**

<b>10</b>	L4 (2.0) 1995cc 122in ASTRON 4G52/ G52B VIN U FSI SOHC 8V.
84 mm	
<b>CÓDIGO SPQ</b>	<b>ESPECIFICACIONES</b>
90-M122	BOMBA CON EJE BALANCEADOR > GALANT 74-76, LANCER 77-81, SIGMA 74-82
90-M122MT	BOMBA DE ACEITE > MONTACARGAS 74-75
<b>11</b>	L4 (2.0) 1996cc 122in 420A (CHRYSLER) DOHC 16V.
87.5 mm	
<b>CÓDIGO SPQ</b>	<b>ESPECIFICACIONES</b>
90-M190	BOMBA DE ACEITE > ECLIPSE 95-99
<b>12</b>	L4 (2.0) 1997cc 122in G63B VIN D/ V FSI SOHC 8V.
85 mm	
<b>CÓDIGO SPQ</b>	<b>ESPECIFICACIONES</b>
90-M171	BOMBA DE ACEITE > CORDIA 85-88, MIGHTY MAX 87-89, TREDIA 85-88
<b>13</b>	L4 (2.0) 1997cc 122in 4G63 SOHC 16V.
85 mm	
<b>CÓDIGO SPQ</b>	<b>ESPECIFICACIONES</b>
90-M198	BOMBA DE ACEITE > MONTACARGAS 92-99
<b>14</b>	L4 (2.0) 1997cc 122in 4G63 DOHC 16V.
85 mm	
<b>CÓDIGO SPQ</b>	<b>ESPECIFICACIONES</b>
90-M198A	BOMBA DE ACEITE > ECLIPSE 89-94, GALANT 89-93
90-K199	REPUESTO > ECLIPSE 94-94, GALANT 93-93
<b>15</b>	L4 (2.0) 1997cc 122in 4G63DT TURBO TFSI DOHC 16V.
85 mm	
<b>CÓDIGO SPQ</b>	<b>ESPECIFICACIONES</b>
90-M198A	BOMBA DE ACEITE > ECLIPSE 94-99
90-K199	REPUESTO > ECLIPSE 94-99
<b>16</b>	L4 (2.0) 1997cc 122in 4G63 INDUSTRIAL SOHC 8V.
85 mm	
<b>CÓDIGO SPQ</b>	<b>ESPECIFICACIONES</b>
90-M171A	BOMBA DE ACEITE > MONTACARGAS
90-K199	REPUESTO > MONTACARGAS

**MITSUBISHI**

<b>17</b>	L4 (2.0) 1998cc 122in 4B11 MIVEC FSI DOHC 16V.
86 mm	
CÓDIGO SPQ	ESPECIFICACIONES
90-M167	BOMBA DE ACEITE > ASX 14-14, LANCER 08-15, OUTLANDER 10-16, RVR 11-16
<b>18</b>	L4 (2.0) 1998cc 122in 4B11 MIVEC TURBO TFSI DOHC 16V.
86 mm	
CÓDIGO SPQ	ESPECIFICACIONES
90-M167	BOMBA DE ACEITE > LANCER 08-14
<b>19</b>	L4 (2.0) 1999cc 122in 4G94 SOHC 16V.
81.5 mm	
CÓDIGO SPQ	ESPECIFICACIONES
90-M347	BOMBA DE ACEITE > LANCER 02-07
<b>20</b>	L4 (2.0) 1999cc 122in 4G94 TURBO SOHC 16V.
81.5 mm	
CÓDIGO SPQ	ESPECIFICACIONES
90-M347	BOMBA DE ACEITE > LANCER 03-06
<b>21</b>	L4 (2.4) 2351cc 143in 4G64 FSI DOHC 16V.
86.5 mm	
CÓDIGO SPQ	ESPECIFICACIONES
90-M198A	BOMBA DE ACEITE > GALANT 94-94
90-K199	REPUESTO > GALANT 94-94
<b>22</b>	L4 (2.4) 2351cc 143in 4G64 VIN G FSI SOHC 16V.
86.5 mm	
CÓDIGO SPQ	ESPECIFICACIONES
90-M198A	BOMBA DE ACEITE > ECLIPSE 96-98, EXPO 93-96, GALANT 94-98
90-K199	REPUESTO > ECLIPSE 96-98, EXPO 93-96, GALANT 94-98
<b>23</b>	L4 (2.4) 2351cc 143in 4G64 VIN G/ W FSI SOHC 8V.
86.5 mm	
CÓDIGO SPQ	ESPECIFICACIONES
90-M171A	BOMBA DE ACEITE > MONTACARGAS
90-K199	REPUESTO > MONTACARGAS

**MITSUBISHI**

<b>24</b>	L4 (2.4) 2351cc 143in 4G64 VIN G MPSI SOHC 16V.
86.5 mm	
CÓDIGO SPQ	ESPECIFICACIONES
90-M198A	BOMBA DE ACEITE > MONTERO 97-98
90-K199	REPUESTO > MONTERO 97-98
<b>25</b>	L4 (2.4) 2351cc 143in 4G64 VIN W FSI SOHC 8V.
86.5 mm	
CÓDIGO SPQ	ESPECIFICACIONES
90-M171	BOMBA DE ACEITE > GALANT 85-87, VAN 87-88
<b>26</b>	L4 (2.4) 2360cc 144in 4B12 MIVEC FSI DOHC 16V.
88 mm	
CÓDIGO SPQ	ESPECIFICACIONES
90-M681	BOMBA COMPLETA > LANCER 09-15, OUTLANDER 08-16
<b>27</b>	L4 (2.4) 2378cc 145in SIRIO 4G69 MIVEC FSI SOHC 16V.
87 mm	
CÓDIGO SPQ	ESPECIFICACIONES
90-M162	BOMBA DE ACEITE > ECLIPSE 06-12, GALANT 04-12, GRANDIS 07-09, LANCER 04-06, OUTLANDER 04-06
<b>28</b>	L4 (2.5) 2476cc 151in 4D56T D4BF DIESEL SDI SOHC 8V.
91.1 mm	
CÓDIGO SPQ	ESPECIFICACIONES
90-M425	BOMBA SIN TOPE PARA ACCESORIO > L200 01-04
OP-M425	BOMBA SIN TOPE PARA ACCESORIO > L200 01-04
OP-M425A	BOMBA CON TOPE PARA ACCESORIO > L200 01-04
<b>29</b>	L4 (2.5) 2476cc 151in 4D56T HP TURBO DIESEL TDI DOHC 16V.
91 mm	
CÓDIGO SPQ	ESPECIFICACIONES
90-M427	BOMBA DE ACEITE > L200 08-16
<b>30</b>	L4 (2.5) 2476cc 151in 4D56TD D4BH TURBO DIESEL TDI SOHC 8V.
91.1 mm	
CÓDIGO SPQ	ESPECIFICACIONES
90-M426	BOMBA DE ACEITE > L200 05-07

## MITSUBISHI

<b>31</b>	V6 (2.5) 2497cc 152in 6G73/ EEB VIN H/ N FSI SOHC 24V.
83.5 mm	
CÓDIGO SPQ	ESPECIFICACIONES
90-P010-M2104	BOMBA DE ACEITE > GALANT 95-98
<b>32</b>	L4 (2.6) 2555cc 156in G54B SOHC 8V.
91.1 mm	
CÓDIGO SPQ	ESPECIFICACIONES
90-M122	BOMBA CON EJE BALANCEADOR > MIGHTY MAX 83-89, MONTERO 83-89
90-M122MT	BOMBA DE ACEITE > MONTACARGAS 75-78
<b>33</b>	V6 (3.0) 2972cc 181in 6G72 VIN 3/ H/ S FSI SOHC 12V.
91.1 mm	
CÓDIGO SPQ	ESPECIFICACIONES
90-M332	BOMBA DE ACEITE > MIGHTY MAX 90-94, MONTERO 89-94
<b>34</b>	V6 (3.0) 2972cc 181in 6G72 VIN B/ J FSI DOHC 24V.
91.1 mm	
CÓDIGO SPQ	ESPECIFICACIONES
90-M245	BOMBA DE ACEITE > 3000GT 92-99, DIAMANTE 92-96
<b>35</b>	V6 (3.0) 2972cc 181in 6G72 VIN H FSI SOHC 24V.
91.1 mm	
CÓDIGO SPQ	ESPECIFICACIONES
90-M331	BOMBA DE ACEITE > MONTERO 95-03
<b>36</b>	V6 (3.0) 2972cc 181in 6G72T VIN C/ K TWIN TURBO TFSI DOHC 24V.
91.1 mm	
CÓDIGO SPQ	ESPECIFICACIONES
90-M245	BOMBA DE ACEITE > 3000GT 92-99
<b>37</b>	V6 (3.0) 2998cc 183in 6B31 S4 MIVEC FSI SOHC 24V.
87.6 mm	
CÓDIGO SPQ	ESPECIFICACIONES
90-M339	BOMBA DE ACEITE > OUTLANDER 07-14
<b>38</b>	V6 (3.5) 3497cc 213in 6G74 DOHC 24V.
93 mm	
CÓDIGO SPQ	ESPECIFICACIONES
90-M921	BOMBA DE ACEITE > MONTERO 94-96

## MITSUBISHI

<b>39</b>	V6 (3.5) 3497cc 213in 6G74 SOHC 24V.
93 mm	
CÓDIGO SPQ	ESPECIFICACIONES
90-M331	BOMBA DE ACEITE > MONTERO 97-04
90-M950	BOMBA DE ACEITE > DIAMANTE 97-04
<b>40</b>	V6 (3.7) 3701cc 226in POWER-TECH MAGNUM EKG VIN K FSI (CHRYSLER) SOHC 12V.
93 mm	
CÓDIGO SPQ	ESPECIFICACIONES
90-M297	BOMBA DE ACEITE > RAIDER 06-12
<b>41</b>	V6 (3.8) 3828cc 234in 6G75 FSI SOHC 24V.
95 mm	
CÓDIGO SPQ	ESPECIFICACIONES
90-M935	BOMBA DE ACEITE > MONTERO 03-08
90-M950	BOMBA DE ACEITE > ECLIPSE 06-12, ENDEAVOR 04-12, GALANT 04-09
<b>42</b>	V8 (4.7) 4703cc 287in MAGNUM POWER-TECH EVE/ EDE VIN J/ N/ P FSI (CHRYSLER) SOHC 16V.
93 mm	
CÓDIGO SPQ	ESPECIFICACIONES
90-M297	BOMBA DE ACEITE > RAIDER 06-08

## NISSAN

BLOCK	MOTOR / MODELOS
<b>1</b>	L4 (1.2) 1237cc 75in A12A OHV 8V.
<b>2</b>	L4 (1.4) 1397cc 85in A14 OHV 8V.
<b>3</b>	L4 (1.5) 1487cc 91in E15S/ E SOHC 8V.
<b>4</b>	L4 (1.5) 1488cc 91in A15 OHV 8V.
<b>5</b>	L4 (1.6) 1567cc 96in J16 OHV 8V.
<b>6</b>	L4 (1.6) 1595cc 97in L16 SOHC 8V.
<b>7</b>	L4 (1.6) 1597cc 97in E16S/ I SOHC 8V.
<b>8</b>	L4 (1.6) 1597cc 97in E16 TURBO SOHC 8V.

**NISSAN**

BLOCK	MOTOR / MODELOS
<b>9</b>	L4 (1.6) 1597cc 97in GA16S/ I SOHC 12V.
<b>10</b>	L4 (1.6) 1597cc 97in GA16DE DOHC 16V.
<b>11</b>	L4 (1.6) 1598cc 98in HR16DE DOHC 16V.
<b>12</b>	L4 (1.6) 1598cc 98in K4M (RENAULT) DOHC 16V.
<b>13</b>	L4 (1.8) 1751cc 107in J18 OHV 8V.
<b>14</b>	L4 (1.8) 1769cc 108in QG18DE DOHC 16V.
<b>15</b>	L4 (1.8) 1770cc 108in L18 SOHC 8V.
<b>16</b>	L4 (1.8) 1797cc 110in MR18DE DOHC 16V.
<b>17</b>	L4 (1.8) 1797cc 110in MRA8DE DOHC 16V.
<b>18</b>	L4 (1.8) 1800cc 110in CA18ET TURBO SOHC 8V.
<b>19</b>	L4 (2.0) 1952cc 119in L20B SOHC 8V.
<b>20</b>	L4 (2.0) 1952cc 119in Z20S/ Z20E SOHC 8V.
<b>21</b>	L4 (2.0) 1974cc 120in CA20S/ CA20E SOHC 8V.
<b>22</b>	L4 (2.0) 1982cc 121in H20 INDUSTRIAL OHV 8V.
<b>23</b>	L4 (2.0) 1997cc 122in MR20DE DOHC 16V.
<b>24</b>	L6 (2.0) 1998cc 122in L20A OHC 12V.
<b>25</b>	L4 (2.0) 1998cc 122in SR20DE FSI DOHC 16V.
<b>26</b>	L4 (2.2) 2187cc 133in Z22 SOHC 8V.
<b>27</b>	L4 (2.4) 2389cc 146in KA24E SOHC 12V.
<b>28</b>	L4 (2.4) 2389cc 146in KA24DE DOHC 16V.
<b>29</b>	L4 (2.4) 2389cc 146in Z24/ Z24I SOHC 8V.

**NISSAN**

BLOCK	MOTOR / MODELOS
<b>30</b>	L4 (2.5) 2488cc 152in QR25DE DOHC 16V.
<b>31</b>	L4 (2.5) 2488cc 152in QR25DE SUPERCARGADO DOHC 16V.
<b>32</b>	L4 (2.5) 2488cc 152in YD25DDTI DIESEL DOHC 16V.
<b>33</b>	L6 (2.8) 2753cc 168in L28ET TURBO SOHC 12V.
<b>34</b>	L4 (3.0) 2953cc 180in Z30DDTI DIESEL DOHC 16V.
<b>35</b>	L4 (3.0) 2953cc 180in ZD30DD DIESEL DOHC 16V.
<b>36</b>	L4 (3.0) 2953cc 180in ZD30DDTI TURBO DIESEL DOHC 16V.
<b>37</b>	V6 (3.0) 2960cc 181in VG30I SOHC 12V.
<b>38</b>	V6 (3.0) 2960cc 181in VG30E VIN 1/ W FSI SOHC 12V.
<b>39</b>	V6 (3.0) 2960cc 181in VG30ET TURBO SOHC 12V.
<b>40</b>	V6 (3.0) 2988cc 182in VQ30DE DOHC 24V.
<b>41</b>	V6 (3.3) 3275cc 200in VG33E VIN T FSI SOHC 12V.
<b>42</b>	V6 (3.3) 3275cc 200in VG33ER SUPERCARGADO SOHC 12V.
<b>43</b>	V6 (3.5) 3498cc 213in VQ35DE DOHC 24V.
<b>44</b>	V6 (3.5) 3498cc 213in VQ35HR FSI DOHC 24V.
<b>45</b>	V6 (4.0) 3954cc 241in VQ40DE DOHC 24V.
<b>46</b>	V8 (5.6) 5552cc 339in VK56DE CVTCS FSI DOHC 32V.
<b>47</b>	V8 (5.6) 5552cc 339in VK56VD VVEL FSI DOHC 32V.
<b>1</b>	L4 (1.2) 1237cc 75in A12A OHV 8V.
75 mm	
CÓDIGO SPQ	ESPECIFICACIONES
90-M90A	BOMBA DE ACEITE > DATSUN 210 79-82

NISSAN

<b>2</b>	L4 (1.4) 1397cc 85in A14 OHV 8V.
76 mm	
CÓDIGO SPQ	ESPECIFICACIONES
90-M90A	BOMBA DE ACEITE > DATSUN 210 79-82, DATSUN 310 79-81, DATSUN B210 74-82
<b>3</b>	L4 (1.5) 1487cc 91in E15S/ E SOHC 8V.
76 mm	
CÓDIGO SPQ	ESPECIFICACIONES
90-M114	BOMBA DE ACEITE > DATSUN 310 82-82, NINJA GUAYIN 84-91, PULSAR 81-84, SAMURAI 84-87, SENTRA 82-83, SUNNY 81-86, TSURU I 82-86
<b>4</b>	L4 (1.5) 1488cc 91in A15 OHV 8V.
76 mm	
CÓDIGO SPQ	ESPECIFICACIONES
90-M90A	BOMBA DE ACEITE > DATSUN 210 79-82, DATSUN 310 81-81
<b>5</b>	L4 (1.6) 1567cc 96in J16 OHV 8V.
78 mm	
CÓDIGO SPQ	ESPECIFICACIONES
90-M445	BOMBA CON COLADERA, CUELLO CORTO > DATSUN 70-85, PICKUP 70-85, PICKUP ESTAQUITAS 70-85
<b>6</b>	L4 (1.6) 1595cc 97in L16 SOHC 8V.
83 mm	
CÓDIGO SPQ	ESPECIFICACIONES
90-6514	BOMBA DE ALUMINIO CON RESORTE INTERNO > DATSUN 521 PICKUP 69-73, DATSUN 620 PICKUP 69-73, STANZA 77-81
<b>7</b>	L4 (1.6) 1597cc 97in E16S/ I SOHC 8V.
76 mm	
CÓDIGO SPQ	ESPECIFICACIONES
90-M114	BOMBA DE ACEITE > HIKARI 86-90, PULSAR 83-88, SAMURAI 84-91, SENTRA 83-88, TSURU I 84-87, TSURU II 88-91, TSURU III 92-92
<b>8</b>	L4 (1.6) 1597cc 97in E16 TURBO SOHC 8V.
76 mm	
CÓDIGO SPQ	ESPECIFICACIONES
90-M114	BOMBA DE ACEITE > HIKARI 87-92, PULSAR 87-88, SAMURAI 87-92, SENTRA 87-88, TSURU II 88-88
<b>9</b>	L4 (1.6) 1597cc 97in GA16S/ I SOHC 12V.
76 mm	
CÓDIGO SPQ	ESPECIFICACIONES
90-M221	BOMBA DE ACEITE > PULSAR 89-90, SENTRA 89-90, SUNNY 89-90, TSURU II 88-90
<b>10</b>	L4 (1.6) 1597cc 97in GA16DE DOHC 16V.
76 mm	
CÓDIGO SPQ	ESPECIFICACIONES
90-M273	BOMBA DE ACEITE > 200SX 95-98, LUCINO 96-00, NX1600 91-93, SENTRA 91-03, SUNNY 90-95, TSUBAME 94-04, TSURU III 94-17

NISSAN

<b>11</b>	L4 (1.6) 1598cc 98in HR16DE DOHC 16V.
78 mm	
CÓDIGO SPQ	ESPECIFICACIONES
90-M108	BOMBA DE ACEITE > MARCH 11-18, MICRA 05-10, NOTE 14-18, NV200 11-12, TIIDA 05-18, VERSA 09-18
<b>12</b>	L4 (1.6) 1598cc 98in K4M (RENAULT) DOHC 16V.
79.5 mm	
CÓDIGO SPQ	ESPECIFICACIONES
90-M450	BOMBA CON COLADERA > APRIO 07-10, PLATINA 02-10
<b>13</b>	L4 (1.8) 1751cc 107in J18 OHV 8V.
80.5 mm	
CÓDIGO SPQ	ESPECIFICACIONES
90-M445	BOMBA CON COLADERA, CUELLO CORTO > DATSUN 310 81-86, TCHI VAN 87-88, PICKUP 81-88, PICKUP ESTAQUITAS 81-88, SAKURA 85-86, SAMURAI 82-88
<b>14</b>	L4 (1.8) 1769cc 108in QG18DE DOHC 16V.
80 mm	
CÓDIGO SPQ	ESPECIFICACIONES
90-M253	BOMBA DE ACEITE > ALMERA 00-06, SENTRA 00-06
<b>15</b>	L4 (1.8) 1770cc 108in L18 SOHC 8V.
85 mm	
CÓDIGO SPQ	ESPECIFICACIONES
90-6514	BOMBA DE ALUMINIO CON RESORTE INTERNO > DATSUN 610 73-73, DATSUN 620 PICKUP 74-74, DATSUN 710 74-74
<b>16</b>	L4 (1.8) 1797cc 110in MR18DE DOHC 16V.
84 mm	
CÓDIGO SPQ	ESPECIFICACIONES
90-M107	BOMBA DE ACEITE > CUBE 09-14, TIIDA 07-16, VERSA 07-13
90-M610	BOMBA PARA BALANCEADOR > CUBE 09-14, TIIDA 07-17, VERSA 07-13
OP-M610	BOMBA DE ACEITE > CUBE 09-14, TIIDA 07-17, VERSA 07-13
<b>17</b>	L4 (1.8) 1797cc 110in MRA8DE DOHC 16V.
84 mm	
CÓDIGO SPQ	ESPECIFICACIONES
90-M101	BOMBA DE ACEITE > SENTRA 13-18
<b>18</b>	L4 (1.8) 1800cc 110in CA18ET TURBO SOHC 8V.
83 mm	
CÓDIGO SPQ	ESPECIFICACIONES
90-M113	BOMBA DE ACEITE > 200SX 84-86, BLUEBIRD 84-86

**NISSAN**

<b>19</b>	L4 (2.0) 1952cc 119in L20B SOHC 8V.
85 mm	
CÓDIGO SPQ	ESPECIFICACIONES
90-6514	BOMBA DE ALUMINIO CON RESORTE INTERNO > 200SX 77-79, BLUEBIRD 78-79, DATSUN 510 76-79, DATSUN 610 74-79, DATSUN 620 PICKUP 75-80, DATSUN 710 75-79
<b>20</b>	L4 (2.0) 1952cc 119in Z20S/ Z20E SOHC 8V.
85 mm	
CÓDIGO SPQ	ESPECIFICACIONES
90-6514	BOMBA DE ALUMINIO CON RESORTE INTERNO > 200SX 80-81, 720 PICKUP 80-89, D21 PICKUP 83-88, DATSUN 510 80-82
<b>21</b>	L4 (2.0) 1974cc 120in CA20S/ CA20E SOHC 8V.
84.5 mm	
CÓDIGO SPQ	ESPECIFICACIONES
90-M113	BOMBA DE ACEITE > 200SX 84-89, STANZA 82-89
<b>22</b>	L4 (2.0) 1982cc 121in H20 INDUSTRIAL OHV 8V.
87.2 mm	
CÓDIGO SPQ	ESPECIFICACIONES
90-MH20	BOMBA CON COLADERA > FG SERIES 67-83, MONTACARGAS 65-82
<b>23</b>	L4 (2.0) 1997cc 122in MR20DE DOHC 16V.
84 mm	
CÓDIGO SPQ	ESPECIFICACIONES
90-M107	BOMBA DE ACEITE > SENTRA 07-12
90-M610	BOMBA PARA BALANCEADOR > SENTRA 07-12, X-TRAIL 07-13
OP-M610	BOMBA DE ACEITE > SENTRA 07-12, X-TRAIL 07-13
<b>24</b>	L6 (2.0) 1998cc 122in L20A OHC 12V.
90 mm	
CÓDIGO SPQ	ESPECIFICACIONES
90-6514	BOMBA DE ALUMINIO CON RESORTE INTERNO > LAUREL 81-87
<b>25</b>	L4 (2.0) 1998cc 122in SR20DE FSI DOHC 16V.
86 mm	
CÓDIGO SPQ	ESPECIFICACIONES
90-PO11-M130	BOMBA DE ACEITE > 200SX 95-98, G20 91-99, LUCINO 95-99, NX2000 91-93, SENTRA 91-99, TSURU III 93-96
<b>26</b>	L4 (2.2) 2187cc 133in Z22 SOHC 8V.
87 mm	
CÓDIGO SPQ	ESPECIFICACIONES
90-6514	BOMBA DE ALUMINIO CON RESORTE INTERNO > 200SX 81-83, 720 PICKUP 81-83

**NISSAN**

<b>27</b>	L4 (2.4) 2389cc 146in KA24E SOHC 12V.
89 mm	
CÓDIGO SPQ	ESPECIFICACIONES
90-6514	BOMBA DE ALUMINIO CON RESORTE INTERNO > 240SX 89-90, D21 PICKUP 90-99, ICHI VAN 89-93, PICKUP 90-99
90-PO11-M152A	BOMBA DE ACEITE > AXCESS 90-92, STANZA 90-92
90-M152D21	TAPA DE DISTRIBUCION CON BASE CHICA > D21 PICKUP 90-97, PICKUP 90-97
90-M152D21-1	TAPA DE DISTRIBUCION, CON BASE GRANDE > D21 PICKUP 98-99, PICKUP 98-99
<b>28</b>	L4 (2.4) 2389cc 146in KA24DE DOHC 16V.
89 mm	
CÓDIGO SPQ	ESPECIFICACIONES
90-6514	BOMBA DE ALUMINIO CON RESORTE INTERNO > D22 PICKUP 98-08, FRONTIER 98-04, NP 300 PICKUP/ CHASIS 09-14, PICKUP 98-08, URVAN 95-08, XTERRA 00-04
90-M139A	BOMBA DE BAJA PRESI > ALTIMA 93-01
90-M139A1	BOMBA DE ACEITE > 240SX 91-94
90-M139A2	BOMBA DE ALTA PRESI > ALTIMA 93-01
90-M139C	BOMBA DE ACEITE > 240SX 95-98
90-M152UF	TAPA DE DISTRIBUCION > D22 PICKUP 98-04, FRONTIER 98-04, PICKUP 98-04, URVAN 00-06, XTERRA 00-04
<b>29</b>	L4 (2.4) 2389cc 146in Z24/ Z24I SOHC 8V.
89 mm	
CÓDIGO SPQ	ESPECIFICACIONES
90-6514	BOMBA DE ALUMINIO CON RESORTE INTERNO > 720 PICKUP 83-87, D21 PICKUP 83-90, PATHFINDER 87-89, VAN 87-90
90-CT1530	TAPA DE DISTRIBUCION > 720 PICKUP 83-87, D21 PICKUP 83-90, PATHFINDER 87-89, VAN 87-90
<b>30</b>	L4 (2.5) 2488cc 152in QR25DE DOHC 16V.
89 mm	
CÓDIGO SPQ	ESPECIFICACIONES
90-M250	BOMBA DE ACEITE > ALTIMA 02-07, FRONTIER 05-07, SENTRA 02-07, X-TRAIL 02-07
90-M257	BOMBA DE ACEITE > FRONTIER 08-13, ROGUE 08-13, SENTRA 08-12, URVAN 08-10, X-TRAIL 08-13
90-M267	BOMBA DE ACEITE > ALTIMA 08-12
90-M269	BOMBA DE ACEITE > ALTIMA 13-18, ROGUE 14-19

NISSAN

90-M615	BOMBA BALANCEADORA > NV350 URVAN 14-17, URVAN 08-13
90-K250	REPUESTO > ALTIMA 02-12, FRONTIER 05-13, ROGUE 08-13, SENTRA 02-12, URVAN 08-10, X-TRAIL 02-13
<b>31</b>	L4 (2.5) 2488cc 152in QR25DE SUPERCARGADO DOHC 16V.
89 mm	
CÓDIGO SPQ	ESPECIFICACIONES
90-M269	BOMBA DE ACEITE > MURANO 16-17, PATHFINDER 14-15
<b>32</b>	L4 (2.5) 2488cc 152in YD25DDTI DIESEL DOHC 16V.
89 mm	
CÓDIGO SPQ	ESPECIFICACIONES
90-M542D	BOMBA DE ACEITE > CABSTAR 06-14, FRONTIER 09-14, NP 300 PICKUP/ CHASIS 10-14, PATHFINDER 07-10
<b>33</b>	L6 (2.8) 2753cc 168in L28ET TURBO SOHC 12V.
86 mm	
CÓDIGO SPQ	ESPECIFICACIONES
90-6514	BOMBA DE ALUMINIO CON RESORTE INTERNO > 280ZX 81-83
<b>34</b>	L4 (3.0) 2953cc 180in Z30DDTI DIESEL DOHC 16V.
96 mm	
CÓDIGO SPQ	ESPECIFICACIONES
90-M542D-1	BOMBA DE ACEITE > CABSTAR 06-11
<b>35</b>	L4 (3.0) 2953cc 180in ZD30DD DIESEL DOHC 16V.
96 mm	
CÓDIGO SPQ	ESPECIFICACIONES
90-M542D-1	BOMBA DE ACEITE > URVAN 00-12
<b>36</b>	L4 (3.0) 2953cc 180in ZD30DDTI TURBO DIESEL DOHC 16V.
96 mm	
CÓDIGO SPQ	ESPECIFICACIONES
90-M542D-1	BOMBA DE ACEITE > URVAN 01-13
<b>37</b>	V6 (3.0) 2960cc 181in VG30I SOHC 12V.
87 mm	
CÓDIGO SPQ	ESPECIFICACIONES
90-M106	BOMBA PARA TRACCION 4WD > D21 PICKUP 86-95, PATHFINDER 87-95, PICKUP 86-89
90-M116	BOMBA DE ACEITE > D21 PICKUP 86-95, PICKUP 86-89

NISSAN

<b>38</b>	V6 (3.0) 2960cc 181in VG30E VIN 1/ W FSI SOHC 12V.
87 mm	
CÓDIGO SPQ	ESPECIFICACIONES
90-M106	BOMBA PARA TRACCION 4WD > D21 PICKUP 90-95, PATHFINDER 90-95, PICKUP 90-97
90-M116	BOMBA DE ACEITE > M30 90-92, 200SX 87-88, 300ZX 84-89, D21 PICKUP 90-95, MAXIMA 85-94, PICKUP 90-97
90-M222	BOMBA CON RETEN INTERNO 32.00mm, EXTERNO 47.00mm > QUEST 93-95
90-M249	BOMBA CON RETEN INTERNO 40.00mm, EXTERNO 50.00mm > QUEST 96-98
<b>39</b>	V6 (3.0) 2960cc 181in VG30ET TURBO SOHC 12V.
87 mm	
CÓDIGO SPQ	ESPECIFICACIONES
90-M116	BOMBA DE ACEITE > 300ZX 84-89
<b>40</b>	V6 (3.0) 2988cc 182in VQ30DE DOHC 24V.
93 mm	
CÓDIGO SPQ	ESPECIFICACIONES
90-M215	BOMBA DE ACEITE > I30 96-01, MAXIMA 95-01
<b>41</b>	V6 (3.3) 3275cc 200in VG33E VIN T FSI SOHC 12V.
91.5 mm	
CÓDIGO SPQ	ESPECIFICACIONES
90-M237	BOMBA DE ACEITE > OX4 97-00, PATHFINDER 96-00
90-M249	BOMBA CON RETEN INTERNO 40.00mm, EXTERNO 50.00mm > QUEST 99-02
90-M259	BOMBA DE ACEITE > FRONTIER 00-04, XTERRA 00-04
<b>42</b>	V6 (3.3) 3275cc 200in VG33ER SUPERCARGADO SOHC 12V.
91.5 mm	
CÓDIGO SPQ	ESPECIFICACIONES
90-M259	BOMBA DE ACEITE > FRONTIER 01-04, XTERRA 01-04
<b>43</b>	V6 (3.5) 3498cc 213in VQ35DE DOHC 24V.
95.5 mm	
CÓDIGO SPQ	ESPECIFICACIONES
90-M356	BOMBA DE ACEITE > 350Z 03-06, ALTIMA 02-15, FRONTIER 08-10, FX35 03-08, G35 02-07, I35 02-04, M35 05-08, MAXIMA 02-15, MURANO 03-15, PATHFINDER 01-14, QUEST 04-15, OX4 01-03

## NISSAN

<b>44</b>	V6 (3.5) 3498cc 213in VQ35HR FSI DOHC 24V.
95.5 mm	
CÓDIGO SPQ	ESPECIFICACIONES
90-M651	BOMBA DE ACEITE > 3502 07-09, G35 07-08
<b>45</b>	V6 (4.0) 3954cc 241in VQ40DE DOHC 24V.
95.5 mm	
CÓDIGO SPQ	ESPECIFICACIONES
90-M648	BOMBA DE ACEITE > FRONTIER 05-14, NV1500 11-14, NV2500HD 11-14, PATHFINDER 05-14, XTERRA 05-14
<b>46</b>	V8 (5.6) 5552cc 339in VK56DE CVTCS FSI DOHC 32V.
98 mm	
CÓDIGO SPQ	ESPECIFICACIONES
90-M649	BOMBA DE ACEITE > ARMADA 04-14, NV2500HD 11-14, NV3500HD 11-14, PATHFINDER 04-12, OX56 04-11, OX80 14-14, TITAN 04-14
<b>47</b>	V8 (5.6) 5552cc 339in VK56VD VVEL FSI DOHC 32V.
98 mm	
CÓDIGO SPQ	ESPECIFICACIONES
90-M649	BOMBA DE ACEITE > M56 11-13, Q70 04-14

## SUZUKI

BLOCK	MOTOR / MODELOS
<b>1</b>	L4 (1.3) 1298cc 79in G13BB FSI SOHC 16V.
<b>2</b>	L4 (1.3) 1324cc 81in G13A VIN 9 FSI SOHC 8V.
<b>3</b>	L4 (1.5) 1490cc 91in M15A DOHC 16V.
<b>4</b>	L4 (1.6) 1590cc 97in G16A VIN U FSI SOHC 8V.
<b>5</b>	L4 (1.6) 1590cc 97in G16B VIN 6 FSI SOHC 16V.
<b>6</b>	L4 (1.6) 1590cc 97in G16S SOHC 16V.
<b>7</b>	L4 (1.8) 1840cc 112in G18K/ J18K DOHC 16V.
<b>8</b>	L4 (2.0) 1995cc 121in J20A VIN C FSI DOHC 16V.
<b>9</b>	L4 (2.3) 2290cc 140in J23A DOHC 16V.
<b>10</b>	L4 (2.5) 2488cc 152in QR25DE (NISSAN) DOHC 16V.

## SUZUKI

BLOCK	MOTOR / MODELOS
<b>11</b>	L6 (2.5) 2492cc 152in Z25SED XK6 FSI (DAEWOO) DOHC 24V.
<b>12</b>	V6 (2.5) 2493cc 152in H25A DOHC 24V.
<b>13</b>	V6 (2.7) 2737cc 167in H27A DOHC 24V.
<b>14</b>	V6 (3.6) 3564cc 217in N36A DOHC 24V.
<b>15</b>	V6 (4.0) 3954cc 241in VQ40DE (NISSAN) DOHC 24V.
<b>1</b>	L4 (1.3) 1298cc 79in G13BB FSI SOHC 16V.
74 mm	
CÓDIGO SPQ	ESPECIFICACIONES
90-M238	BOMBA CON SENSOR > SWIFT 98-01
<b>2</b>	L4 (1.3) 1324cc 81in G13A VIN 9 FSI SOHC 8V.
74 mm	
CÓDIGO SPQ	ESPECIFICACIONES
90-M158	BOMBA SIN SENSOR > SAMURAI 86-95, SIDEKICK 89-89, SWIFT 89-97
90-M238	BOMBA CON SENSOR > SWIFT 95-97
<b>3</b>	L4 (1.5) 1490cc 91in M15A DOHC 16V.
78 mm	
CÓDIGO SPQ	ESPECIFICACIONES
90-M631	BOMBA DE ACEITE > SWIFT 05-11, SX4 06-09
<b>4</b>	L4 (1.6) 1590cc 97in G16A VIN U FSI SOHC 8V.
75 mm	
CÓDIGO SPQ	ESPECIFICACIONES
90-M169	BOMBA DE ACEITE > SIDEKICK 89-95
<b>5</b>	L4 (1.6) 1590cc 97in G16B VIN 6 FSI SOHC 16V.
75 mm	
CÓDIGO SPQ	ESPECIFICACIONES
90-M169	BOMBA DE ACEITE > SIDEKICK 92-95
90-M238	BOMBA CON SENSOR > SIDEKICK 96-98, VITARA 99-01, X-90 96-98
<b>6</b>	L4 (1.6) 1590cc 97in G16S SOHC 16V.
75 mm	
CÓDIGO SPQ	ESPECIFICACIONES
90-M238	BOMBA CON SENSOR > ESTEEM 98-00



SUZUKI

<b>7</b>	L4 (1.8) 1840cc 112in G18K/ J18K DOHC 16V.
84 mm	
CÓDIGO SPQ	ESPECIFICACIONES
90-M767	BOMBA DE ACEITE > ESTEEM 99-02, SIDEKICK 96-98
90-P010-M767	BOMBA DE ACEITE > ESTEEM 99-02
OP-M767	BOMBA DE ACEITE > ESTEEM 99-02
<b>8</b>	L4 (2.0) 1995cc 121in J20A VIN C FSI DOHC 16V.
84 mm	
CÓDIGO SPQ	ESPECIFICACIONES
90-M767	BOMBA DE ACEITE > AERIO 01-03, GRAND ESCUDO 98-03, GRAND VITARA 99-03, SX4 06-09, GRAND VITARA 99-03, SX4 06-09
90-P010-M767	BOMBA DE ACEITE > AERIO 01-03, GRAND ESCUDO 98-03, GRAND VITARA 99-03, SX4 06-09, GRAND VITARA 99-03, SX4 06-09
OP-M767	BOMBA DE ACEITE > AERIO 01-03, GRAND ESCUDO 98-03, GRAND VITARA 99-03, SX4 06-09, GRAND VITARA 99-03, SX4 06-09
<b>9</b>	L4 (2.3) 2290cc 140in J23A DOHC 16V.
90 mm	
CÓDIGO SPQ	ESPECIFICACIONES
90-M767	BOMBA DE ACEITE > AERIO 04-09
90-P010-M767	BOMBA DE ACEITE > AERIO 04-09
OP-M767	BOMBA DE ACEITE > AERIO 04-09
<b>10</b>	L4 (2.5) 2488cc 152in QR25DE (NISSAN) DOHC 16V.
89 mm	
CÓDIGO SPQ	ESPECIFICACIONES
90-M257	BOMBA DE ACEITE > EQUATOR 09-12
90-K250	REPUESTO > EQUATOR 09-12
<b>11</b>	L6 (2.5) 2492cc 152in Z25SED XK6 FSI (DAEWOO) DOHC 24V.
77 mm	
CÓDIGO SPQ	ESPECIFICACIONES
90-M2010	BOMBA DE ACEITE > VERONA 04-06
<b>12</b>	V6 (2.5) 2493cc 152in H25A DOHC 24V.
84 mm	
CÓDIGO SPQ	ESPECIFICACIONES
90-M768	BOMBA DE ACEITE > GRAND VITARA 99-05, VITARA 04-04

SUZUKI

<b>13</b>	V6 (2.7) 2737cc 167in H27A DOHC 24V.
88 mm	
CÓDIGO SPQ	ESPECIFICACIONES
90-M768	BOMBA DE ACEITE > GRAND VITARA 06-08, XL-7 02-06
<b>14</b>	V6 (3.6) 3564cc 217in N36A DOHC 24V.
94 mm	
CÓDIGO SPQ	ESPECIFICACIONES
90-M353	BOMBA DE ACEITE > XL-7 07-12
<b>15</b>	V6 (4.0) 3954cc 241in VQ40DE (NISSAN) DOHC 24V.
95,5 mm	
CÓDIGO SPQ	ESPECIFICACIONES
90-M648	BOMBA DE ACEITE > EQUATOR 09-12

TOYOTA

BLOCK	MOTOR / MODELOS
<b>1</b>	L4 (1.0) 998cc 61in 1SZFE DOHC 16V.
<b>2</b>	L4 (1.2) 1166cc 71in 3K-B/ 3K-C OHV 8V.
<b>3</b>	L4 (1.3) 1290cc 79in 4KC/ 4KE OHV 8V.
<b>4</b>	L4 (1.3) 1298cc 79in 2SZFE DOHC 16V.
<b>5</b>	L4 (1.5) 1452cc 89in 3AC SOHC 8V.
<b>6</b>	L4 (1.5) 1456cc 89in 3E/ 3EE SOHC 12V.
<b>7</b>	L4 (1.5) 1495cc 91in 3SZVE VVTI FSI DOHC 16V.
<b>8</b>	L4 (1.5) 1497cc 91in 1NZFE VVT-I FSI DOHC 16V.
<b>9</b>	L4 (1.5) 1497cc 91in 5EFE VIN C/ E DOHC 16V.
<b>10</b>	L4 (1.6) 1587cc 97in 4AC/ 4ALC VIN 4 FSI SOHC 8V.
<b>11</b>	L4 (1.6) 1587cc 97in 4A-FE VIN 6 FSI DOHC 16V.
<b>12</b>	L4 (1.6) 1587cc 97in 4A-GE/ GEU/ GELC VIN A FSI DOHC 16V.
<b>13</b>	L4 (1.6) 1587cc 97in 4AGZE (SUPERCARGADO) DOHC 16V.

**TOYOTA**

BLOCK	MOTOR / MODELOS
<b>14</b>	L4 (1.8) 1762cc 108in 7A-FE VIN 8 FSI DOHC 16V.
<b>15</b>	L4 (1.8) 1770cc 108in 3TC OHV 8V.
<b>16</b>	L4 (1.8) 1794cc 109in 1ZZ-FE VIN 8 FSI DOHC 16V.
<b>17</b>	L4 (1.8) 1798cc 110in 2ZRFE VVTI FSI DOHC 16V.
<b>18</b>	L4 (2.0) 1995cc 122in 2SELC VIN S SOHC 8V.
<b>19</b>	L4 (2.0) 1998cc 122in 1RZ/ 1RZ-E SOHC 8V.
<b>20</b>	L4 (2.0) 1998cc 122in 3SFE DOHC 16V.
<b>21</b>	L4 (2.0) 1998cc 122in 3SGELC VIN S DOHC 16V.
<b>22</b>	L4 (2.0) 1998cc 122in 3YEC VIN Y OHV 8V.
<b>23</b>	L4 (2.2) 2164cc 132in 5SFE/ FNE DOHC 16V.
<b>24</b>	L4 (2.2) 2189cc 134in 20R SOHC 8V.
<b>25</b>	L4 (2.2) 2237cc 137in 4Y INDUSTRIAL OHV 8V.
<b>26</b>	L4 (2.2) 2237cc 137in 4YEC OHV 8V.
<b>27</b>	L4 (2.4) 2362cc 144in 2AZ-FE LAX VVT-I FSI DOHC 16V.
<b>28</b>	L4 (2.4) 2362cc 144in 2AZFXE (HIBRIDO) DOHC 16V.
<b>29</b>	L4 (2.4) 2366cc 144in 22R/ 22RE/ 22REC SOHC 8V.
<b>30</b>	L4 (2.4) 2367cc 144in 22RTEC TURBO SOHC 8V.
<b>31</b>	L4 (2.4) 2438cc 149in 2RZ-E SOHC 8V.
<b>32</b>	L4 (2.4) 2438cc 149in 2RZFE DOHC 16V.
<b>33</b>	L4 (2.4) 2438cc 149in 2TZFE DOHC 16V.
<b>34</b>	L4 (2.5) 2494cc 152in 2ARFE FSI DOHC 16V.

**TOYOTA**

BLOCK	MOTOR / MODELOS
<b>35</b>	V6 (2.5) 2507cc 153in 2VZFE VIN V DOHC 24V.
<b>36</b>	L4 (2.7) 2693cc 164in 3RZFE VIN M/ U DOHC 16V.
<b>37</b>	L4 (2.7) 2694cc 164in 2TRFE VVT-I DOHC 16V.
<b>38</b>	V6 (3.0) 2958cc 181in 3VZE VIN V SOHC 12V.
<b>39</b>	V6 (3.0) 2959cc 181in 3VZFE VIN G DOHC 24V.
<b>40</b>	V6 (3.0) 2995cc 183in 1MZFE VVT-I VIN G/ F DOHC 24V.
<b>41</b>	V6 (3.3) 3311cc 202in 3MZFE VVT-I DOHC 24V.
<b>42</b>	V6 (3.3) 3311cc 202in 3MZFXE (HIBRIDO) DOHC 24V.
<b>43</b>	V6 (3.4) 3378cc 206in 5VZFE VIN N/ V DOHC 24V.
<b>44</b>	V6 (3.5) 3456cc 211in 2GRFE VVT-I FSI DOHC 24V.
<b>45</b>	V6 (4.0) 3955cc 241in 1GRFE VVT-I FSI DOHC 24V.
<b>46</b>	L6 (4.5) 4477cc 273in 1FZFE VIN D/ J DOHC 24V.
<b>47</b>	V8 (4.6) 4608cc 281in 1URFE FSI DOHC 32V.
<b>48</b>	V8 (4.7) 4663cc 285in 2UZFE VVT-I VIN T DOHC 32V.
<b>49</b>	V8 (5.7) 5663cc 346in 3URFE/ 3URFBE I-FORCE FSI DOHC 32V.
<b>1</b>	L4 (1.0) 998cc 61in 1SZFE DOHC 16V.
69 mm	
CÓDIGO SPQ	ESPECIFICACIONES
90-M970	BOMBA DE ACEITE > ECHO 02-05, VITZ 02-05, YARIS 02-05
<b>2</b>	L4 (1.2) 1166cc 71in 3K-B/ 3K-C OHV 8V.
75 mm	
CÓDIGO SPQ	ESPECIFICACIONES
90-M94A	BOMBA DE ACEITE > COROLLA 77-79, STARLET 77-79

TOYOTA

<b>3</b>	L4 (1.3) 1290cc 79in 4KC/ 4KE OHV 8V.
75 mm	
CÓDIGO SPQ	ESPECIFICACIONES
90-M94A	BOMBA DE ACEITE > STARLET 81-84
<b>4</b>	L4 (1.3) 1298cc 79in 2SZFE DOHC 16V.
72 mm	
CÓDIGO SPQ	ESPECIFICACIONES
90-M970	BOMBA DE ACEITE > YARIS 02-05
<b>5</b>	L4 (1.5) 1452cc 89in 3AC SOHC 8V.
77.5 mm	
CÓDIGO SPQ	ESPECIFICACIONES
90-M147	BOMBA DE ACEITE > TERCEL 81-88
<b>6</b>	L4 (1.5) 1456cc 89in 3E/ 3EE SOHC 12V.
73 mm	
CÓDIGO SPQ	ESPECIFICACIONES
90-M160	BOMBA DE ACEITE > TERCEL 87-94
<b>7</b>	L4 (1.5) 1495cc 91in 3SZVE VVTI FSI DOHC 16V.
72 mm	
CÓDIGO SPQ	ESPECIFICACIONES
90-M971	BOMBA DE ACEITE > AVANZA 08-15
<b>8</b>	L4 (1.5) 1497cc 91in 1NZFE VVT-I FSI DOHC 16V.
75 mm	
CÓDIGO SPQ	ESPECIFICACIONES
90-M949	BOMBA DE ACEITE > ECHO 00-05, YARIS 06-11
90-K949	REPUESTO > ECHO 00-05, YARIS 06-11
<b>9</b>	L4 (1.5) 1497cc 91in 5EFE VIN C/ E DOHC 16V.
74 mm	
CÓDIGO SPQ	ESPECIFICACIONES
90-M203	BOMBA SIN EMISIONES CALIFORNIA > PASEO 92-95
90-P011-M56 1A	BOMBA PARA EMISIONES CALIFORNIA > PASEO 95-97, TERCEL 95-98
<b>10</b>	L4 (1.6) 1587cc 97in 4AC/ 4ALC VIN 4 FSI SOHC 8V.
81 mm	
CÓDIGO SPQ	ESPECIFICACIONES
90-M147	BOMBA DE ACEITE > COROLLA 83-88

TOYOTA

<b>11</b>	L4 (1.6) 1587cc 97in 4A-FE VIN 6 FSI DOHC 16V.
81 mm	
CÓDIGO SPQ	ESPECIFICACIONES
90-M147	BOMBA DE ACEITE > CELICA 90-93, COROLLA 88-92
90-M200	BOMBA SIN SENSOR > COROLLA 93-97
<b>12</b>	L4 (1.6) 1587cc 97in 4A-GE/ GEU/ GELC VIN A FSI DOHC 16V.
81 mm	
CÓDIGO SPQ	ESPECIFICACIONES
90-M147	BOMBA DE ACEITE > CARINA 84-92, CELICA 84-89, COROLLA 84-92, CORONA 84-87, MR2 85-89
<b>13</b>	L4 (1.6) 1587cc 97in 4AGZE (SUPERCARGADO) DOHC 16V.
81 mm	
CÓDIGO SPQ	ESPECIFICACIONES
90-M147	BOMBA DE ACEITE > MR2 88-89
<b>14</b>	L4 (1.8) 1762cc 108in 7A-FE VIN 8 FSI DOHC 16V.
81 mm	
CÓDIGO SPQ	ESPECIFICACIONES
90-M185	BOMBA DE ACEITE > CELICA 94-95, COROLLA 93-94
<b>15</b>	L4 (1.8) 1770cc 108in 3TC OHV 8V.
85 mm	
CÓDIGO SPQ	ESPECIFICACIONES
90-M94C	BOMBA DE ACEITE > COROLLA 80-82
<b>16</b>	L4 (1.8) 1794cc 109in 1ZZ-FE VIN 8 FSI DOHC 16V.
79 mm	
CÓDIGO SPQ	ESPECIFICACIONES
90-M271	BOMBA DE ACEITE > CELICA 00-05, COROLLA 98-08, MATRIX 03-08, MR2 00-05
<b>17</b>	L4 (1.8) 1798cc 110in 2ZRFE VVTI FSI DOHC 16V.
80.5 mm	
CÓDIGO SPQ	ESPECIFICACIONES
90-M272	BOMBA DE ACEITE > COROLLA 09-20, MATRIX 09-14
<b>18</b>	L4 (2.0) 1995cc 122in 2SELC VIN S SOHC 8V.
84 mm	
CÓDIGO SPQ	ESPECIFICACIONES
90-M148	BOMBA DE ACEITE > CAMRY 83-86, CELICA 86-86

## TOYOTA

<b>19</b>	L4 (2.0) 1998cc 122in 1RZ/ 1RZ-E SOHC 8V.
86 mm	
<b>CÓDIGO SPQ</b>	<b>ESPECIFICACIONES</b>
90-K560	REPUESTO > HIACE 89-95
<b>20</b>	L4 (2.0) 1998cc 122in 3SFE DOHC 16V.
86 mm	
<b>CÓDIGO SPQ</b>	<b>ESPECIFICACIONES</b>
90-M148	BOMBA DE ACEITE > CAMRY 87-91, CELICA 87-89
90-M216	BOMBA CON SENSOR > RAV4 96-00
<b>21</b>	L4 (2.0) 1998cc 122in 3SGELC VIN S DOHC 16V.
86 mm	
<b>CÓDIGO SPQ</b>	<b>ESPECIFICACIONES</b>
90-M148	BOMBA DE ACEITE > CELICA 86-89
<b>22</b>	L4 (2.0) 1998cc 122in 3YEC VIN Y OHV 8V.
86 mm	
<b>CÓDIGO SPQ</b>	<b>ESPECIFICACIONES</b>
90-M159	BOMBA CON COLADERA > VAN 84-85
<b>23</b>	L4 (2.2) 2164cc 132in 5SFE/ FNE DOHC 16V.
87 mm	
<b>CÓDIGO SPQ</b>	<b>ESPECIFICACIONES</b>
90-M148	BOMBA DE ACEITE > CELICA 90-95, MR2 90-95
90-M216	BOMBA CON SENSOR > CELICA 96-99
<b>24</b>	L4 (2.2) 2189cc 134in 20R SOHC 8V.
88.5 mm	
<b>CÓDIGO SPQ</b>	<b>ESPECIFICACIONES</b>
90-M145	BOMBA DE ACEITE > CELICA 77-80, CORONA 77-80, HILUX PICKUP 77-80
90-R145	IMPULSOR > CELICA 77-80, CORONA 77-80, HILUX PICKUP 77-80
<b>25</b>	L4 (2.2) 2237cc 137in 4Y INDUSTRIAL OHV 8V.
91 mm	
<b>CÓDIGO SPQ</b>	<b>ESPECIFICACIONES</b>
90-PO15-M15 9S	BOMBA DE ACEITE > MONTACARGAS 87-05

## TOYOTA

<b>26</b>	L4 (2.2) 2237cc 137in 4YEC OHV 8V.
91 mm	
<b>CÓDIGO SPQ</b>	<b>ESPECIFICACIONES</b>
90-M159	BOMBA CON COLADERA > HIACE 86-89, VAN 86-89
<b>27</b>	L4 (2.4) 2362cc 144in 2AZ-FE LAX VVT-I FSI DOHC 16V.
88.5 mm	
<b>CÓDIGO SPQ</b>	<b>ESPECIFICACIONES</b>
90-M105	BOMBA DE ACEITE > CAMRY 02-11, COROLLA 09-12, HIGHLANDER 01-08, MATRIX 09-13, RAV4 04-09, SOLARA 02-09
<b>28</b>	L4 (2.4) 2362cc 144in 2AZFXE (HIBRIDO) DOHC 16V.
88.5 mm	
<b>CÓDIGO SPQ</b>	<b>ESPECIFICACIONES</b>
90-M105	BOMBA DE ACEITE > CAMRY 07-12, ES 300 13-13, HS 250 10-12
<b>29</b>	L4 (2.4) 2366cc 144in 22R/ 22RE/ 22REC SOHC 8V.
92 mm	
<b>CÓDIGO SPQ</b>	<b>ESPECIFICACIONES</b>
90-M145	BOMBA DE ACEITE > 4RUNNER 84-84, CELICA 81-84, HILUX PICKUP 81-84
90-M146	BOMBA DE ACEITE > 4RUNNER 85-95, CELICA 85-85, HILUX PICKUP 85-95
90-CT1516	TAPA DE DISTRIBUCION > 4RUNNER 84-84, CELICA 81-84, HILUX PICKUP 81-84
90-CT1526	TAPA DE DISTRIBUCION > 4RUNNER 85-95, CELICA 85-85, HILUX PICKUP 85-95
90-R145	IMPULSOR > 4RUNNER 84-84, CELICA 81-84, HILUX PICKUP 80-84
90-R146	IMPULSOR > 4RUNNER 85-95, CELICA 85-85, HILUX PICKUP 85-95
<b>30</b>	L4 (2.4) 2367cc 144in 22RTEC TURBO SOHC 8V.
92 mm	
<b>CÓDIGO SPQ</b>	<b>ESPECIFICACIONES</b>
90-M146	BOMBA DE ACEITE > 4RUNNER 85-88, HILUX PICKUP 85-89
90-R146	IMPULSOR > 4RUNNER 85-88, HILUX PICKUP 85-89
<b>31</b>	L4 (2.4) 2438cc 149in 2RZ-E SOHC 8V.
95 mm	
<b>CÓDIGO SPQ</b>	<b>ESPECIFICACIONES</b>
90-K560	REPUESTO > HIACE 89-95, HILUX PICKUP 89-95

TOYOTA

<b>32</b>	L4 (2.4) 2438cc 149in 2RZFE DOHC 16V.
95 mm	
CÓDIGO SPQ	ESPECIFICACIONES
90-M541CT	BOMBA DE ACEITE > HIACE 04-04, TACOMA 95-04
90-K541	REPUESTO > HIACE 04-04
90-M541	TAPA DE DISTRIBUCION > HIACE 04-04
<b>33</b>	L4 (2.4) 2438cc 149in 2TZFE DOHC 16V.
95 mm	
CÓDIGO SPQ	ESPECIFICACIONES
90-K580	REPUESTO > PREVIA 91-99
<b>34</b>	L4 (2.5) 2494cc 152in 2ARFE FSI DOHC 16V.
90 mm	
CÓDIGO SPQ	ESPECIFICACIONES
90-M974	BOMBA DE ACEITE > CAMRY 09-16, RAV4 09-15
<b>35</b>	V6 (2.5) 2507cc 153in 2VZFE VIN V DOHC 24V.
87.5 mm	
CÓDIGO SPQ	ESPECIFICACIONES
90-M204	BOMBA DE ACEITE > CAMRY 88-91, ES 250 90-91
<b>36</b>	L4 (2.7) 2693cc 164in 3RZFE VIN M/ U DOHC 16V.
95 mm	
CÓDIGO SPQ	ESPECIFICACIONES
90-M570CT	BOMBA DE ACEITE > 4RUNNER 96-01, HILUX PICKUP 96-06, LAND CRUISER 96-04, T100 94-98, TACOMA 95-04
90-K570	REPUESTO > 4RUNNER 96-01, HILUX PICKUP 96-06, LAND CRUISER 96-04, T100 94-98, TACOMA 95-04
OP-K570	BOMBA DE ACEITE > 4RUNNER 96-01, HILUX PICKUP 96-06, LAND CRUISER 96-04, T100 94-98, TACOMA 95-04
90-M570	TAPA DE DISTRIBUCION > 4RUNNER 96-01, HILUX PICKUP 96-06, LAND CRUISER 96-04, T100 94-98, TACOMA 95-04
<b>37</b>	L4 (2.7) 2694cc 164in 2TRFE VVT-I DOHC 16V.
95 mm	
CÓDIGO SPQ	ESPECIFICACIONES
90-M571	TAPA DE DISTRIBUCION, INCLUYE BOMBA DE ACEITE > HIACE 05-09, HILUX PICKUP 07-09, LAND CRUISER 07-07, TACOMA 05-09
90-K571	REPUESTO > HIACE 05-09, HILUX PICKUP 07-09, LAND CRUISER 07-07, TACOMA 05-09

TOYOTA

<b>38</b>	V6 (3.0) 2958cc 181in 3VZE VIN V SOHC 12V.
87.5 mm	
CÓDIGO SPQ	ESPECIFICACIONES
90-M184	BOMBA DE ACEITE > 4RUNNER 88-95, HILUX PICKUP 88-95, T100 93-94
OP-M184	BOMBA DE ACEITE > 4RUNNER 88-95, HILUX PICKUP 88-95, T100 93-94
<b>39</b>	V6 (3.0) 2959cc 181in 3VZFE VIN G DOHC 24V.
87.5 mm	
CÓDIGO SPQ	ESPECIFICACIONES
90-M204	BOMBA DE ACEITE > CAMRY 92-93, ES 300 92-93
<b>40</b>	V6 (3.0) 2995cc 183in 1MZFE VVT-I VIN G/ F DOHC 24V.
87.5 mm	
CÓDIGO SPQ	ESPECIFICACIONES
90-M219	BOMBA DE ACEITE > AVALON 95-99, CAMRY 94-01, ES 300 94-01, RX 300 99-03, SIENNA 98-00, SOLARA 99-03
90-M588	BOMBA DE ACEITE > CAMRY 04-06, ES 300 02-03, HIGHLANDER 01-03
<b>41</b>	V6 (3.3) 3311cc 202in 3MZFE VVT-I DOHC 24V.
92 mm	
CÓDIGO SPQ	ESPECIFICACIONES
90-M588	BOMBA DE ACEITE > CAMRY 04-06, ES 330 04-06, HIGHLANDER 04-07, RX 330 04-06, SIENNA 04-06, SOLARA 04-07
<b>42</b>	V6 (3.3) 3311cc 202in 3MZFEXE (HIBRIDO) DOHC 24V.
92 mm	
CÓDIGO SPQ	ESPECIFICACIONES
90-M588	BOMBA DE ACEITE > HIGHLANDER 06-10, RX 400 06-08
<b>43</b>	V6 (3.4) 3378cc 206in 5VZFE VIN N/ V DOHC 24V.
93.5 mm	
CÓDIGO SPQ	ESPECIFICACIONES
90-M242	BOMBA DE ACEITE > 4RUNNER 96-02, LAND CRUISER 96-02, TACOMA 95-04, TUNDRA 00-04
<b>44</b>	V6 (3.5) 3456cc 211in 2GRFE VVT-I FSI DOHC 24V.
94 mm	
CÓDIGO SPQ	ESPECIFICACIONES
90-M579	BOMBA DE ACEITE > GX 470 03-04, LX 470 98-04
90-M968	BOMBA DE ACEITE > AVALON 05-15, CAMRY 07-15, ES 350 07-15, HIGHLANDER 08-15, RAV4 06-12, RX 350 07-15, SIENNA 07-15, VENZA 09-15
90-K968	REPUESTO > AVALON 05-15, CAMRY 07-15, ES 350 07-15, HIGHLANDER 08-15, RAV4 06-12, RX 350 07-15, SIENNA 07-15, VENZA 09-15





Lined writing area consisting of multiple horizontal lines for text entry.

## FIAT

BLOCK	MOTOR / MODELOS
<b>1</b>	L4 (1.6) 1596cc 97in 178 E7.000 E-TORQ FSI DOHC 16V.
<b>2</b>	L4 (1.6) 1596cc 97in 182B6.000 E-TORQ FSI DOHC 16V.
<b>3</b>	L4 (1.8) 1796cc 110in POWERTRAIN N18XFH FSI (GMC) SOHC 8V.
<b>1</b>	L4 (1.6) 1596cc 97in 178 E7.000 E-TORQ FSI DOHC 16V.
80,5 mm	
CÓDIGO SPQ	ESPECIFICACIONES
90-M550	BOMBA DE ACEITE > PALIO 04-13, PALIO ADVENTURE 04-13
<b>2</b>	L4 (1.6) 1596cc 97in 182B6.000 E-TORQ FSI DOHC 16V.
80,5 mm	
CÓDIGO SPQ	ESPECIFICACIONES
90-M550	BOMBA DE ACEITE > PALIO 04-13
<b>3</b>	L4 (1.8) 1796cc 110in POWERTRAIN N18XFH FSI (GMC) SOHC 8V.
80,5 mm	
CÓDIGO SPQ	ESPECIFICACIONES
90-M435	BOMBA DE ACEITE > IDEA 07-07, PALIO 04-07, STILO 04-07, STRADA 04-07
90-M436	BOMBA DE ACEITE > ALBEA 09-13, IDEA 08-13, IDEA ADVENTURE 08-13, PALIO 08-13, PALIO ADVENTURE 08-13, STILO 08-13, STRADA 08-13, STRADA ADVENTURE 08-13

## MERCEDES BENZ

BLOCK	MOTOR / MODELOS
<b>1</b>	L4 (2.1) 2148cc 131in OM 646.984/ 985/ 986/ 989/ 990 TURBO DIESEL TDI DOHC 16V.
<b>2</b>	L5 (2.7) 2685cc 164in VIN 4/ C M612.962 TURBO DIESEL TDI DOHC 20V.
<b>1</b>	L4 (2.1) 2148cc 131in OM 646.984/ 985/ 986/ 989/ 990 TURBO DIESEL TDI DOHC 16V.
88 mm	
CÓDIGO SPQ	ESPECIFICACIONES
90-M709	BOMBA DE ACEITE > SPRINTER 13-17
<b>2</b>	L5 (2.7) 2685cc 164in VIN 4/ C M612.962 TURBO DIESEL TDI DOHC 20V.
88 mm	
CÓDIGO SPQ	ESPECIFICACIONES
90-M708	BOMBA CON ENGRANE DE 24 DIENTES > CLASE C 00-04, SPRINTER 00-07

## MINI

BLOCK	MOTOR / MODELOS
<b>1</b>	L4 (1.6) 1598cc 98in W10 B16 A FSI (BMW) SOHC 16V.
<b>1</b>	L4 (1.6) 1598cc 98in W10 B16 A FSI (BMW) SOHC 16V.
77 mm	
CÓDIGO SPQ	ESPECIFICACIONES
90-M558	BOMBA CON HOUSING > COOPER 02-13, ONE 01-07

## PEUGEOT

BLOCK	MOTOR / MODELOS
<b>1</b>	L4 (1.4) 1360cc 83in TU3JP(ALUMINIO) SOHC 8V.
<b>2</b>	L4 (1.6) 1560cc 95in DV6ATED4 9HX TURBO DIESEL HDI DOHC 16V.
<b>3</b>	L4 (1.6) 1560cc 95in DV6ATED4 9HX/ 9HV TURBO DIESEL HDI DOHC 16V.
<b>4</b>	L4 (1.6) 1560cc 95in DV6TED4 9HV/ 9HY/ 9HZ TURBO DIESEL HDI DOHC 16V.
<b>5</b>	L4 (1.6) 1560cc 95in DV6TED4 9HX/ 9HY TURBO DIESEL HDI DOHC 16V.
<b>6</b>	L4 (1.6) 1560cc 95in DV6TED4 9HV/ 9HZ TURBO DIESEL HDI DOHC 16V.
<b>7</b>	L4 (1.6) 1580cc 96in XU5JP OHV 8V.
<b>8</b>	L4 (1.6) 1587cc 97in TU5JP4 DOHC 16V.
<b>9</b>	L4 (1.8) 1749cc 107in EW7J4 DOHC 16V.
<b>10</b>	L4 (1.9) 1868cc 74in WJY DW8B/ WJZ DW8 DIESEL SDI SOHC 8V.
<b>11</b>	L4 (1.9) 1905cc 75in XU92C FSI OHV 8V.
<b>12</b>	L4 (2.0) 1997cc 122in EW10A DOHC 16V.
<b>13</b>	L4 (2.0) 1997cc 122in EW10J4 DOHC 16V.
<b>14</b>	L4 (2.0) 1998cc 122in XU10J4R DOHC 16V.
<b>15</b>	L4 (2.2) 2230cc 136in EW12J4(3FZ) DOHC 16V.



**PEUGEOT**

<b>1</b>	L4 (1.4) 1360cc 83in TU3JP(ALUMINIO) SOHC 8V.
75 mm	
CÓDIGO SPQ	ESPECIFICACIONES
90-M465	BOMBA DE ACEITE > 206 98-02, 207 07-11, PARTNER 96-96
90-M467	BOMBA CON ENGRANE 21 DIENTES > 206 98-02, 207 07-11, PARTNER 96-96
OP-M467	BOMBA DE ACEITE > 206 98-02, 207 07-11, PARTNER 96-96
<b>2</b>	L4 (1.6) 1560cc 95in DV6ATED4 9HX TURBO DIESEL HDI DOHC 16V
75 mm	
CÓDIGO SPQ	ESPECIFICACIONES
90-M384	BOMBA DE ACEITE > 207 07-09, PARTNER 09-11, RANCH 05-08
<b>3</b>	L4 (1.6) 1560cc 95in DV6ATED4 9HX/ 9HV TURBO DIESEL HDI DOHC 16V.
75 mm	
CÓDIGO SPQ	ESPECIFICACIONES
90-M384	BOMBA DE ACEITE > 307 05-07, 308 07-13
<b>4</b>	L4 (1.6) 1560cc 95in DV6TED4 9HV/ 9HY/ 9HZ TURBO DIESEL HDI DOHC 16V.
75 mm	
CÓDIGO SPQ	ESPECIFICACIONES
90-M384	BOMBA DE ACEITE > 207 06-09, 307 05-07, 407 04-11
<b>5</b>	L4 (1.6) 1560cc 95in DV6TED4 9HX/ 9HY TURBO DIESEL HDI DOHC 16V.
75 mm	
CÓDIGO SPQ	ESPECIFICACIONES
90-M384	BOMBA DE ACEITE > 206 04-07
<b>6</b>	L4 (1.6) 1560cc 95in DV6TED4 9HV/ 9HZ TURBO DIESEL HDI DOHC 16V.
75 mm	
CÓDIGO SPQ	ESPECIFICACIONES
90-M384	BOMBA DE ACEITE > 308 07-13
<b>7</b>	L4 (1.6) 1580cc 96in XU5JP OHV 8V.
83 mm	
CÓDIGO SPQ	ESPECIFICACIONES
90-M476	BOMBA DE ACEITE > 405 93-99
<b>8</b>	L4 (1.6) 1587cc 97in TU5JP4 DOHC 16V.
78.5 mm	
CÓDIGO SPQ	ESPECIFICACIONES
90-M470	BOMBA DE ACEITE > 206 01-09, 207 08-12, 307 03-10, GRAND RAID 07-12, PARTNER 00-12

**PEUGEOT**

<b>9</b>	L4 (1.8) 1749cc 107in EW7J4 DOHC 16V.
83 mm	
CÓDIGO SPQ	ESPECIFICACIONES
90-M475	BOMBA DE ACEITE > 406 00-05
<b>10</b>	L4 (1.9) 1868cc 74in WJY DW8B/ WJZ DW8 DIESEL SDI SOHC 8V.
82.2 mm	
CÓDIGO SPQ	ESPECIFICACIONES
90-M476	BOMBA DE ACEITE > 206 98-07, 306 98-02, PARTNER 98-08
<b>11</b>	L4 (1.9) 1905cc 75in XU92C FSI OHV 8V.
83 mm	
CÓDIGO SPQ	ESPECIFICACIONES
90-M476	BOMBA DE ACEITE > 405 92-97
<b>12</b>	L4 (2.0) 1997cc 122in EW10A DOHC 16V.
85 mm	
CÓDIGO SPQ	ESPECIFICACIONES
90-M475	BOMBA DE ACEITE > 307 06-10, EXPERT 07-13
<b>13</b>	L4 (2.0) 1997cc 122in EW10J4 DOHC 16V.
85 mm	
CÓDIGO SPQ	ESPECIFICACIONES
90-M475	BOMBA DE ACEITE > 206 00-09, 307 03-07, 406 00-05, 407 04-07, 607 02-08, 807 02-07
<b>14</b>	L4 (2.0) 1998cc 122in XU10J4R DOHC 16V.
86 mm	
CÓDIGO SPQ	ESPECIFICACIONES
90-M475	BOMBA DE ACEITE > 306 01-02
<b>15</b>	L4 (2.2) 2230cc 136in EW12J4(3FZ) DOHC 16V.
86 mm	
CÓDIGO SPQ	ESPECIFICACIONES
90-M475	BOMBA DE ACEITE > 406 01-03

**RENAULT**

BLOCK	MOTOR / MODELOS
<b>1</b>	L4 (1.6) 1598cc 98in K4M DOHC 16V.
<b>2</b>	L4 (2.0) 1998cc 122in F4R DOHC 16V.

## RENAULT

<b>1</b>	L4 (1.6) 1598cc 98in K4M DOHC 16V.
79.5 mm	
CÓDIGO SPQ	ESPECIFICACIONES
90-M450	BOMBA CON COLADERA > CLIO 01-10, DUSTER 10-12, KANGOO 04-14, LAGUNA 03-06, MEGANE 01-10, SANDERO 10-14, SCENIC 01-09
<b>2</b>	L4 (2.0) 1998cc 122in F4R DOHC 16V.
82.7 mm	
CÓDIGO SPQ	ESPECIFICACIONES
90-M460	BOMBA DE ACEITE > CLIO 01-11, FLUENCE 10-12, KANGOO 08-12, LAGUNA 03-06, MEGANE 01-11, SCENIC 01-11, TRAFIC 06-12

## SAAB

BLOCK	MOTOR / MODELOS
<b>1</b>	L6 (4.2) 4195cc 256in VORTEC LL8 VIN S FSI (GMC) DOHC 24V.
<b>2</b>	V8 (5.3) 5328cc 325in VORTEC LH6 VIN M OHV 16V.
<b>3</b>	V8 (6.0) 5967cc 364in VORTEC (LS2) (GMC) OHV 16V.
<b>1</b>	L6 (4.2) 4195cc 256in VORTEC LL8 VIN S FSI (GMC) DOHC 24V.
93 mm	
CÓDIGO SPQ	ESPECIFICACIONES
90-M322	BOMBA DE ACEITE > 9-7X 05-09
90-K322	REPUESTO > 9-7X 05-09
<b>2</b>	V8 (5.3) 5328cc 325in VORTEC LH6 VIN M OHV 16V.
96 mm	
CÓDIGO SPQ	ESPECIFICACIONES
90-M355	BOMBA DE ACEITE > 9-7X 05-07
90-M365	BOMBA DE ACEITE > 9-7X 08-09
<b>3</b>	V8 (6.0) 5967cc 364in VORTEC (LS2) (GMC) OHV 16V.
101.6 mm	
CÓDIGO SPQ	ESPECIFICACIONES
90-M295	BOMBA DE ACEITE > 9-7X 08-09

## VOLKSWAGEN

BLOCK	MOTOR / MODELOS
<b>1</b>	L4 (1.2) 1198cc 73in CGPA DOHC 12V.

## VOLKSWAGEN

BLOCK	MOTOR / MODELOS
<b>2</b>	L4 (1.4) 1390cc 85in BXW FSI DOHC 16V.
<b>3</b>	L4 (1.4) 1390cc 85in CAVA/ CAVE/ CAXA/ CDGA TURBO TFSI DOHC 16V.
<b>4</b>	L4 (1.4) 1390cc 85in CAXC TURBO TFSI DOHC 16V.
<b>5</b>	L4 (1.4) 1390cc 85in CNVA TURBO TFSI DOHC 16V.
<b>6</b>	L4 (1.4) 1391cc 85in AEX/ AKV/ ANX/ APQ SOHC 8V.
<b>7</b>	H4 (1.6) 1584cc 97in ENFRIADO X AIRE OHV 8V.
<b>8</b>	H4 (1.6) 1584cc 97in ENFRIADO X AIRE CARB OHV 8V.
<b>9</b>	H4 (1.6) 1584cc 97in ENFRIADO X AIRE FI OHV 8V.
<b>10</b>	L4 (1.6) 1588cc 97in WP/ WV/ YN/ YS/ EG/ RF SOHC 8V.
<b>11</b>	L4 (1.6) 1588cc 97in YG/ YH/ YK SOHC 8V.
<b>12</b>	L4 (1.6) 1595cc 97in 1F/ ABN/ DT/ EW/ EZ/ EZA/ FN/ HM/ HN/ JU/ PP/ RE/ RF SOHC 8V.
<b>13</b>	L4 (1.6) 1595cc 97in ADP/ AEH/ AEK/ AFT/ AHL/ AKL/ AKS/ APF/ ARM SOHC 8V.
<b>14</b>	L4 (1.6) 1595cc 97in ALM/ ALZ/ AUR/ AVU/ BFO/ BGU/ BSE/ BSF/ CCSA SOHC 8V.
<b>15</b>	L4 (1.6) 1598cc 98in BAD/ BAG/ BLF/ BLP/ BTS FSI DOHC 16V.
<b>16</b>	L4 (1.6) 1598cc 98in CAYB/ CAYC (TDI) TURBO DIESEL DOHC 16V.
<b>17</b>	L4 (1.6) 1598cc 98in CFNA/ CLSA/ CLRA FSI DOHC 16V.
<b>18</b>	L4 (1.6) 1599cc 98in BAH/ BJA/ BLH/ EA111 SOHC 8V.
<b>19</b>	L4 (1.8) 1781cc 109in ADR/ AFY/ AGN/ AJQ/ AMB/ AMK/ APG/ APP/ APT/ APU/ APX DOHC 20V.
<b>20</b>	L4 (1.8) 1781cc 109in AEB/ APH/ AWM/ AWP/ AWT/ AWW/ AWW TURBO DOHC 20V.
<b>21</b>	L4 (1.8) 1781cc 109in AGU/ AJH/ AJL/ AMU/ ANB/ ARZ/ ATC/ ATW/ AUQ/ AVC/ AWU/ BNU TURBO DOHC 20V.
<b>22</b>	L4 (1.8) 1781cc 109in APY/ QA/ AQX/ ARG/ ARK/ ARX/ ARY/ AUL/ AUM/ AVJ/ AVV/ AWC DOHC 20V.

## VOLKSWAGEN

BLOCK	MOTOR / MODELOS
<b>23</b>	L4 (1.8) 1781cc 109in AYP/ BAM/ BBU/ BEX/ BFB/ BFV/ BJX/ BKF/ BKV/ BLZ/ BVP/ BVR DOHC 20V.
<b>24</b>	L4 (1.8) 1781cc 109in CARBURADO & FI SOHC 8V.
<b>25</b>	L4 (1.8) 1798cc 110in BYT/ BZB/ CDA/ CDAB/ CABA/ CABB/ CDHA/ CDHB TURBO TFSI DOHC 16V.
<b>26</b>	L4 (1.8) 1798cc 110in CJEB TURBO TFSI DOHC 16V.
<b>27</b>	L4 (1.8) 1798cc 110in CJEE TURBO TFSI DOHC 16V.
<b>28</b>	L4 (1.8) 1798cc 110in CJSA TURBO TFSI DOHC 16V.
<b>29</b>	L4 (1.8) 1798cc 110in CJSB TURBO TFSI DOHC 16V.
<b>30</b>	L4 (1.8) 1798cc 110in DAJB TURBO TFSI DOHC 16V.
<b>31</b>	L4 (1.9) 1896cc 116in IZ/ AAZ/ AEY/ AFN/ AGD/ AGP/ AGR/ AHF/ AHH/ AHU TURBO DIESEL SOHC 8V.
<b>32</b>	L4 (1.9) 1896cc 116in AJM/ ALH/ ANU/ ASV/ BJB/ BLT/ BMT/ BRB/ BRR TURBO DIESEL SOHC 8V.
<b>33</b>	L4 (1.9) 1896cc 116in AQM/ ARL/ ASX/ ATJ/ AVB/ AVG/ AVQ/ BEW/ BKC/ BKE TURBO DIESEL SOHC 8V.
<b>34</b>	L4 (1.9) 1896cc 116in ASY/ ASZ/ ATD/ AUY/ AVF/ AWX/ AXB/ AXC/ AXR/ BLS TURBO DIESEL SOHC 8V.
<b>35</b>	L4 (1.9) 1896cc 116in BRM/ BRS/ BRU/ BSU/ BSW/ BTB/ BVK/ BXE/ BXF/ BXJ TURBO DIESEL SOHC 8V.
<b>36</b>	L4 (2.0) 1968cc 120in BDK/ BGW/ BMM/ BMP/ BRT/ BRU/ BTB/ BVD/ BVH/ BVK TURBO DIESEL SOHC 8V.
<b>37</b>	L4 (2.0) 1968cc 120in CFFA/ CFFB/ CFFD/ CFGB (TDI) TURBO DIESEL DOHC 16V.
<b>38</b>	L4 (2.0) 1968cc 120in CFFA/ CFFB/ CFFD/ CFGC/ CFHB/ CFHC/ CFHF/ CJAA/ CLCA/ CLCB/ CLJA/ CLLA/ CNEA/ CNFA/ CNFB/ CSHA (TDI) TURBO DIESEL DOHC 16V.
<b>39</b>	L4 (2.0) 1984cc 121in AAD/ ABK OHV 8V.
<b>40</b>	L4 (2.0) 1984cc 121in APK/ AQY SOHC 8V.
<b>41</b>	L4 (2.0) 1984cc 121in ATM/ AWF/ AWG/ AZJ/ AZL/ AZM/ BBX/ BEH/ BER/ BSX SOHC 8V.
<b>42</b>	L4 (2.0) 1984cc 121in AWA/ AXW/ AXX/ BGB/ BLR/ BLX/ BLY/ BMB DOHC 16V.
<b>43</b>	L4 (2.0) 1984cc 121in AXX/ BPY/ BWA/ CAWB/ CBFA/ CCZA (TFSI) TURBO CARGADO DOHC 16V.

## VOLKSWAGEN

BLOCK	MOTOR / MODELOS
<b>45</b>	L4 (2.0) 1984cc 121in CAWA TURBO TFSI DOHC 16V.
<b>44</b>	L4 (2.0) 1984cc 121in BPY/ CBFA/ CCTA/ BPG TURBO DOHC 16V.
<b>46</b>	L4 (2.0) 1984cc 121in CAWB TURBO TFSI DOHC 16V.
<b>47</b>	L4 (2.0) 1984cc 121in CBFA/ CCTA/ CCZA/ CPLA/ CPPA/ BWA/ CCZA/ CAWB DOHC 16V.
<b>48</b>	L4 (2.0) 1984cc 121in CCZA/ CCZB/ CCZD TURBO TFSI DOHC 16V.
<b>49</b>	L4 (2.0) 1984cc 121in CESA/ CETA TURBO TFSI DOHC 16V.
<b>50</b>	L4 (2.0) 1984cc 121in CHHA/ CHHB TURBO TFSI DOHC 16V.
<b>51</b>	L4 (2.0) 1984cc 121in CNCD TURBO TFSI DOHC 16V.
<b>52</b>	L4 (2.0) 1984cc 121in CWZA TURBO TFSI DOHC 16V.
<b>53</b>	L5 (2.5) 2461cc 150in AAF/ACU/AEN/AET/AEU/APL FSI SOHC 10V.
<b>54</b>	L5 (2.5) 2461cc 150in ACV/ AJT/ AXG/ AYC/ AYY TURBO DIESEL TDI SOHC 10V.
<b>55</b>	L5 (2.5) 2461cc 150in BJJ/ BJK TURBO DIESEL TDI SOHC 10V.
<b>56</b>	L5 (2.5) 2480cc 151in BGP/ BGQ/ BPS/ BTK/ CBUA/ CCCA/ BPR DOHC 20V.
<b>57</b>	V6 (2.7) 2671cc 163in APB/ BEL TURBO DOHC 30V.
<b>58</b>	V6 (2.8) 2771cc 169in AAH SOHC 12V.
<b>59</b>	V6 (2.8) 2771cc 169in AFC SOHC 12V.
<b>60</b>	V6 (2.8) 2771cc 169in AHA/ ATX/ AMX/ ATQ DOHC 30V.
<b>61</b>	VR6 (2.8) 2792cc 170in AAA DOHC 12V.
<b>62</b>	VR6 (2.8) 2792cc 170in AES DOHC 12V.
<b>63</b>	VR6 (2.8) 2792cc 170in AMY DOHC 12V.
<b>64</b>	VR6 (2.8) 2792cc 170in AQP/ AUE/ AYL/ BDE DOHC 24V.

## VOLKSWAGEN

BLOCK	MOTOR / MODELOS
<b>65</b>	VR6 (2.8) 2792cc 170in BDF DOHC 24V.
<b>66</b>	VR6 (3.2) 3189cc 195in BAA/ BDL/ BFH/ BML/ BMX/ BUB/ CBRA DOHC 24V.
<b>67</b>	VR6 (3.2) 3189cc 195in BHE/ BUB DOHC 24V.
<b>68</b>	V6 (3.6) 3604cc 220in PENTASTAR (CHRYSLER) DOHC 24V.
<b>69</b>	V6 (4.0) 3952cc 241in VIN X (CHRYSLER) SOHC 24V.
<b>1</b>	L4 (1.2) 1198cc 73in CGPA DOHC 12V.
76.5mm	
CÓDIGO SPQ	ESPECIFICACIONES
90-M580	BOMBA DE ACEITE > POLO 09-14
<b>2</b>	L4 (1.4) 1390cc 85in BXW FSI DOHC 16V.
76.5mm	
CÓDIGO SPQ	ESPECIFICACIONES
90-M522	BOMBA DE ACEITE > ALTEA 06-09, CORDOBA 06-09, IBIZA 06-09, LEON 06-09, TOLEDO 06-09
<b>3</b>	L4 (1.4) 1390cc 85in CAVA/ CAVE/ CAXA/ CDGA TURBO TFSI DOHC 16V.
76.5mm	
CÓDIGO SPQ	ESPECIFICACIONES
90-M596	BOMBA CON ENGRANE DE 30 DIENTES > A1 10-18, BORA 07-10, EOS 11-15, GOLF 12-15, JETTA 07-14, PASSAT 09-14, POLO 10-14, SHARAN 10-14, TIGUAN 10-14, TOURAN 09-14
<b>4</b>	L4 (1.4) 1390cc 85in CAXC TURBO TFSI DOHC 16V.
76.5mm	
CÓDIGO SPQ	ESPECIFICACIONES
90-M522	BOMBA DE ACEITE > ALTEA 06-09, LEON 06-09, TOLEDO 06-09
<b>5</b>	L4 (1.4) 1390cc 85in CNVA TURBO TFSI DOHC 16V.
76.5mm	
CÓDIGO SPQ	ESPECIFICACIONES
90-M596	BOMBA CON ENGRANE DE 30 DIENTES > A1 11-18
<b>6</b>	L4 (1.4) 1391cc 85in AEX/ AKV/ ANX/ APQ SOHC 8V.
76mm	
CÓDIGO SPQ	ESPECIFICACIONES
90-M522	BOMBA DE ACEITE > GOLF 95-98, POLO 95-00

## VOLKSWAGEN

<b>7</b>	H4 (1.6) 1584cc 97in ENFRIADO X AIRE OHV 8V.
85.5mm	
CÓDIGO SPQ	ESPECIFICACIONES
90-M519	BOMBA CON BASE PARA FILTRO DE ACEITE > BRASILIA 73-82, COMBI 72-03, HORMIGA 76-77, SAFARI 73-80
<b>8</b>	H4 (1.6) 1584cc 97in ENFRIADO X AIRE CARB OHV 8V.
85.5mm	
CÓDIGO SPQ	ESPECIFICACIONES
90-M519	BOMBA CON BASE PARA FILTRO DE ACEITE > SEDAN 1600 71-92
<b>9</b>	H4 (1.6) 1584cc 97in ENFRIADO X AIRE FI OHV 8V.
85.5mm	
CÓDIGO SPQ	ESPECIFICACIONES
90-M519	BOMBA CON BASE PARA FILTRO DE ACEITE > SEDAN 1600 93-03
<b>10</b>	L4 (1.6) 1588cc 97in WP/ WV/ YW/ YS/ EG/ RF SOHC 8V.
79.5mm	
CÓDIGO SPQ	ESPECIFICACIONES
90-M525	BOMBA CON BARRA LISA Y CEDAZO > GOLF 79-83, JETTA 79-83, PASSAT 76-83
<b>11</b>	L4 (1.6) 1588cc 97in YG/ YH/ YK SOHC 8V.
76.5mm	
CÓDIGO SPQ	ESPECIFICACIONES
90-M525	BOMBA CON BARRA LISA Y CEDAZO > 4000 80-80, FOX 75-79
<b>12</b>	L4 (1.6) 1595cc 97in 1F/ ABN/ DT/ EW/ EZ/ EZA/ FN/ HM/ HN/ JU/ PP/ RE/ RF SOHC 8V.
81mm	
CÓDIGO SPQ	ESPECIFICACIONES
90-M510	BOMBA CON COLADERA Y BARRA LISA > GOLF 83-87, JETTA 83-87, PASSAT 83-87
<b>13</b>	L4 (1.6) 1595cc 97in ADP/ AEH/ AEK/ AFT/ AHL/ AKL/ AKS/ APF/ ARM SOHC 8V.
81mm	
CÓDIGO SPQ	ESPECIFICACIONES
90-M500	BOMBA CON ENGRANE DE 31 DIENTES > A3 96-13, BORA 98-05, CORDOBA 00-05, GOLF 94-11, IBIZA 00-05, LEON 00-05, PASSAT 94-11, POLO 95-01, TOLEDO 00-04
<b>14</b>	L4 (1.6) 1595cc 97in ALM/ ALZ/ AUR/ AVU/ BFO/ BGU/ BSE/ BSF/ CCSA SOHC 8V.
81mm	
CÓDIGO SPQ	ESPECIFICACIONES
90-M500	BOMBA CON ENGRANE DE 31 DIENTES > A3 00-14, ALTEA 04-13, BORA 06-10, GOLF 00-13, LEON 05-12, LUPO 03-09, PASSAT 00-11, TOLEDO 04-11
90-M522	BOMBA DE ACEITE > CORDOBA 00-09, IBIZA 00-10, POLO 97-01

## VOLKSWAGEN

<b>15</b>	L4 (1.6) 1598cc 98in BAD/ BAG/ BLF/ BLP/ BTS FSI DOHC 16V.
76.5mm	
CÓDIGO SPQ	ESPECIFICACIONES
90-M500	BOMBA CON ENGRANE DE 31 DIENTES > A3 03-07, BORA 06-07, CORDOBA 06-13, GOLF 01-10, IBIZA 06-13, PASSAT 05-10, POLO 06-10
<b>16</b>	L4 (1.6) 1598cc 98in CAYB/ CAYC (TDI) TURBO DIESEL DOHC 16V.
79.5mm	
CÓDIGO SPQ	ESPECIFICACIONES
90-M594	BOMBA DE ACEITE > A1 11-15, A3 09-13, ALTEA 10-15, GOLF 09-13, IBIZA 09-15, JETTA 09-10, LEON 10-12, POLO 09-15, TOLEDO 12-15, TOURAN 10-15
<b>17</b>	L4 (1.6) 1598cc 98in CFNA/ CLSA/ CLRA FSI DOHC 16V.
76.51mm	
CÓDIGO SPQ	ESPECIFICACIONES
90-M594	BOMBA DE ACEITE > JETTA 11-14, VENTO 14-15
90-M596	BOMBA CON ENGRANE DE 30 DIENTES > JETTA 11-17, TOLEDO 13-16, VENTO 13-17
<b>18</b>	L4 (1.6) 1599cc 98in BAH/ BJA/ BLH/ EA111 SOHC 8V.
76.5mm	
CÓDIGO SPQ	ESPECIFICACIONES
90-M520	BOMBA CON COLADERA Y BARRA ESTRIADA > POINTER 02-09
<b>19</b>	L4 (1.8) 1781cc 109in ADR/ AFY/ AGN/ AJO/ AMB/ AMK/ APG/ APP/ APT/ APU/ APX DOHC 20V.
81mm	
CÓDIGO SPQ	ESPECIFICACIONES
90-M500	BOMBA CON ENGRANE DE 31 DIENTES > A3 96-11, BORA 99-00, GOLF 97-00, LEON 00-10, PASSAT 96-01, S3 99-99, TOLEDO 00-06, TT 98-13
<b>20</b>	L4 (1.8) 1781cc 109in AEB/ APH/ AWM/ AWP/ AWT/ AWW/ AWW TURBO DOHC 20V.
81mm	
CÓDIGO SPQ	ESPECIFICACIONES
90-M500	BOMBA CON ENGRANE DE 31 DIENTES > GOLF 00-06, PASSAT 98-05, TT 00-06
<b>21</b>	L4 (1.8) 1781cc 109in AGU/ AJH/ AJL/ AMU/ ANB/ ARZ/ ATC/ ATW/ AUQ/ AVC/ AWU/ BNU TURBO DOHC 20V.
81mm	
CÓDIGO SPQ	ESPECIFICACIONES
90-M500	BOMBA CON ENGRANE DE 31 DIENTES > A3 96-12, BORA 00-05, GOLF 97-06, LEON 00-06, PASSAT 99-00, SHARAN 97-10, TOLEDO 01-04, TT 00-13
<b>22</b>	L4 (1.8) 1781cc 109in APY/ AQA/ AQX/ ARG/ ARK/ ARX/ ARY/ AUL/ AUM/ AVJ/ AVV/ AWC DOHC 20V.
81mm	
CÓDIGO SPQ	ESPECIFICACIONES
90-M500	BOMBA CON ENGRANE DE 31 DIENTES > A3 98-14, ALHAMBRA 00-10, BORA 00-05, GOLF 97-03, IBIZA 00-02, LEON 00-04, PASSAT 99-00, S3 98-02, SHARAN 00-10, TT 00-12

## VOLKSWAGEN

<b>23</b>	L4 (1.8) 1781cc 109in AYP/ BAM/ BBU/ BEX/ BFB/ BFV/ BJX/ BKF/ BKV/ BLZ/ BVP/ BVR DOHC 20V.
81mm	
CÓDIGO SPQ	ESPECIFICACIONES
90-M500	BOMBA CON ENGRANE DE 31 DIENTES > A4 02-14, BEETLE 04-04, CORDOBA 00-02, IBIZA 00-10, PASSAT 04-10, POLO 05-10, S3 01-03, TT 00-06
<b>24</b>	L4 (1.8) 1781cc 109in CARBURADO & FI SOHC 8V.
81mm	
CÓDIGO SPQ	ESPECIFICACIONES
90-M510	BOMBA CON COLADERA Y BARRA LISA > ATLANTIC 89-92, CARIBE 89-92, CORSAR 89-92, GOLF 89-99, JETTA 89-99
<b>25</b>	L4 (1.8) 1798cc 110in BYT/ BZB/ CDAA/ CDAB/ CABA/ CABB/ CDHA/ CDHB TURBO TFSI DOHC 16V.
82.5mm	
CÓDIGO SPQ	ESPECIFICACIONES
90-M585	BOMBA DE ACEITE > A3 07-13, A4 08-12, A5 09-12, ALHAMBRA 12-12, ALTEA 07-13, GOLF 09-11, LEON 07-12, PASSAT 07-15, TOLEDO 07-09, TT 08-14
90-M597	BOMBA CON ENGRANE DE 22 DIENTES > LEON 07-12, GOLF 09-11
<b>26</b>	L4 (1.8) 1798cc 110in CJEB TURBO TFSI DOHC 16V.
82.5mm	
CÓDIGO SPQ	ESPECIFICACIONES
90-M597	BOMBA CON ENGRANE DE 22 DIENTES > A4 11-15, A5 11-15
<b>27</b>	L4 (1.8) 1798cc 110in CJEE TURBO TFSI DOHC 16V.
82.5mm	
CÓDIGO SPQ	ESPECIFICACIONES
90-M597	BOMBA CON ENGRANE DE 22 DIENTES > A5 15-16
<b>28</b>	L4 (1.8) 1798cc 110in CJSA TURBO TFSI DOHC 16V.
82.5mm	
CÓDIGO SPQ	ESPECIFICACIONES
90-M597	BOMBA CON ENGRANE DE 22 DIENTES > A3 12-16, PASSAT 15-20, TOURAN 16-20, TT 15-20
<b>29</b>	L4 (1.8) 1798cc 110in CJSB TURBO TFSI DOHC 16V.
82.5mm	
CÓDIGO SPQ	ESPECIFICACIONES
90-M597	BOMBA CON ENGRANE DE 22 DIENTES > A3 12-16, A6 14-18, GOLF 16-20, POLO 14-20
<b>30</b>	L4 (1.8) 1798cc 110in DAJB TURBO TFSI DOHC 16V.
82.5mm	
CÓDIGO SPQ	ESPECIFICACIONES
90-M597	BOMBA CON ENGRANE DE 22 DIENTES > A1 14-20

## VOLKSWAGEN

<b>31</b>	L4 (1.9) 1896cc 116in 1Z/ AAZ/ AEY/ AFN/ AGD/ AGP/ AGR/ AHF/ AHH/ AHU TURBO DIESEL SOHC 8V.
79.5mm	
CÓDIGO SPQ	ESPECIFICACIONES
90-M500	BOMBA CON ENGRANE DE 31 DIENTES > A3 96-98, BORA 98-05, CORDOBA 00-02, GOLF 93-06, IBIZA 00-10, LEON 00-05, PASSAT 94-98, POLO 95-11, TOLEDO 00-10
<b>32</b>	L4 (1.9) 1896cc 116in AJM/ ALH/ ANU/ ASV/ BJB/ BLT/ BMT/ BRB/ BRR TURBO DIESEL SOHC 8V.
79.5mm	
CÓDIGO SPQ	ESPECIFICACIONES
90-M500	BOMBA CON ENGRANE DE 31 DIENTES > A3 97-01, ALHAMBRA 00-10, ALTEA 04-05, BEETLE 98-04, BORA 98-05, CORDOBA 00-11, GOLF 98-06, IBIZA 00-11, JETTA 99-03, LEON 00-05, PASSAT 99-99, POLO 99-11, SHARAN 99-03, TOLEDO 00-10, TRANSPORTER 06-11
<b>33</b>	L4 (1.9) 1896cc 116in AQM/ ARL/ ASX/ ATJ/ AVB/ AVG/ AVQ/ BEW/ BKC/ BKE TURBO DIESEL SOHC 8V.
79.5mm	
CÓDIGO SPQ	ESPECIFICACIONES
90-M500	BOMBA CON ENGRANE DE 31 DIENTES > A3 03-06, ALTEA 04-06, BORA 98-05, CORDOBA 00-02, GOLF 98-06, IBIZA 00-02, LEON 00-06, PASSAT 00-05, POLO 99-01, SHARAN 99-00, TOLEDO 00-06
<b>34</b>	L4 (1.9) 1896cc 116in ASY/ ASZ/ ATD/ AUY/ AVF/ AWX/ AXB/ AXC/ AXR/ BLS TURBO DIESEL SOHC 8V.
79.5mm	
CÓDIGO SPQ	ESPECIFICACIONES
90-M500	BOMBA CON ENGRANE DE 31 DIENTES > A3 00-07, ALHAMBRA 00-11, ALTEA 05-11, BORA 00-05, CORDOBA 02-11, GOLF 00-11, IBIZA 02-11, LEON 03-11, PASSAT 00-08, POLO 00-11, SHARAN 00-11, TOLEDO 03-11, TRANSPORTER 03-11
<b>35</b>	L4 (1.9) 1896cc 116in BRM/ BRS/ BRU/ BSU/ BSW/ BTB/ BVK/ BXE/ BXF/ BXJ TURBO DIESEL SOHC 8V.
79.5mm	
CÓDIGO SPQ	ESPECIFICACIONES
90-M500	BOMBA CON ENGRANE DE 31 DIENTES > A3 05-07, ALHAMBRA 05-10, ALTEA 06-11, BORA 06-11, GOLF 04-11, IBIZA 07-10, LEON 06-11, PASSAT 06-11, SHARAN 05-05, TOLEDO 06-11, TRANSPORTER 06-11
<b>36</b>	L4 (2.0) 1968cc 120in BDK/ BGW/ BMM/ BMP/ BRT/ BRU/ BTB/ BVD/ BVH/ BVK TURBO DIESEL SOHC 8V.
81mm	
CÓDIGO SPQ	ESPECIFICACIONES
90-M500	BOMBA CON ENGRANE DE 31 DIENTES > A3 05-07, ALHAMBRA 05-11, ALTEA 05-11, GOLF 04-11, LEON 05-11, PASSAT 03-11, SHARAN 05-11, TOLEDO 06-11
<b>37</b>	L4 (2.0) 1968cc 120in CFFA/ CFFB/ CFFD/ CFGB (TDI) TURBO DIESEL DOHC 16V.
81mm	
CÓDIGO SPQ	ESPECIFICACIONES
90-M594	BOMBA DE ACEITE > A3 10-13, AMAROK 11-16, CRAFTER 12-16, GOLF 10-16, MULTIVAN 13-13, PASSAT 12-15, TRANSPORTER 10-16
<b>38</b>	L4 (2.0) 1968cc 120in CFFA/ CFFB/ CFFD/ CFGC/ CFHB/ CFHC/ CFHF/ CJAA/ CLCA/ CLCB/ CLJA/ CLLA/ CNEA/ CNFA/ CNFB/ CSHA (TDI) TURBO DIESEL DOHC 16V.
81mm	
CÓDIGO SPQ	ESPECIFICACIONES
90-M594	BOMBA DE ACEITE > A3 10-13, AMAROK 11-16, BEETLE 13-15, GOLF 10-16, JETTA 10-16, PASSAT 12-15, Q3 13-18

## VOLKSWAGEN

<b>39</b>	L4 (2.0) 1984cc 121in AAD/ ABK OHV 8V.
82.5mm	
CÓDIGO SPQ	ESPECIFICACIONES
90-M525	BOMBA CON BARRA LISA Y CEDAZO > 80 90-93
<b>40</b>	L4 (2.0) 1984cc 121in APK/ AQY SOHC 8V.
82.5mm	
CÓDIGO SPQ	ESPECIFICACIONES
90-M500	BOMBA CON ENGRANE DE 31 DIENTES > BORA 98-05, GOLF 98-00
<b>41</b>	L4 (2.0) 1984cc 121in ATM/ AWF/ AWG/ AZJ/ AZL/ AZM/ BBX/ BEH/ BER/ BSX SOHC 8V.
82.5mm	
CÓDIGO SPQ	ESPECIFICACIONES
90-M500	BOMBA CON ENGRANE DE 31 DIENTES > ALHAMBRA 00-10, BORA 01-05, CORDOBA 02-11, GOLF 01-06, IBIZA 02-14, PASSAT 00-05, POLO 02-11, SHARAN 00-11
<b>42</b>	L4 (2.0) 1984cc 121in AWA/ AXW/ AXX/ BGB/ BLR/ BLX/ BLY/ BMB DOHC 16V.
82.5mm	
CÓDIGO SPQ	ESPECIFICACIONES
90-M585	BOMBA DE ACEITE > A3 04-11
<b>43</b>	L4 (2.0) 1984cc 121in AXX/ BPY/ BWA/ CAWB/ CBFA/ CCZA (TFSI) TURBO CARGADO DOHC 16V.
82.5mm	
CÓDIGO SPQ	ESPECIFICACIONES
90-M585	BOMBA DE ACEITE > A3 04-13
<b>44</b>	L4 (2.0) 1984cc 121in BPY/ CBFA/ CCTA/ BPG TURBO DOHC 16V.
82.5mm	
CÓDIGO SPQ	ESPECIFICACIONES
90-M585	BOMBA DE ACEITE > A3 04-14, A4 05-10, A5 10-15, BORA 06-10, EOS 06-14, GOLF 06-10, GTI 06-12, JETTA 06-15, PASSAT 06-12, Q5 11-15, TIGUAN 09-14, TT 08-10
90-M597	BOMBA CON ENGRANE DE 22 DIENTES > JETTA 10-14
<b>45</b>	L4 (2.0) 1984cc 121in CAWA TURBO TFSI DOHC 16V.
82.5mm	
CÓDIGO SPQ	ESPECIFICACIONES
90-M597	BOMBA CON ENGRANE DE 22 DIENTES > TIGUAN 08-11
<b>46</b>	L4 (2.0) 1984cc 121in CAWB TURBO TFSI DOHC 16V.
82.5mm	
CÓDIGO SPQ	ESPECIFICACIONES
90-M597	BOMBA CON ENGRANE DE 22 DIENTES > BEETLE 11-13

## VOLKSWAGEN













<b>47</b>	L4 (2.0) 1984cc 121in CBFA/ CCTA/ CCZA/ CPLA/ CPPA/ BWA/ CCZA/ CAWB DOHC 16V.
82.5mm	
<b>CÓDIGO SPQ</b>	<b>ESPECIFICACIONES</b>
90-M585	BOMBA DE ACEITE > A3 07-09, BEETLE 11-15, EOS 06-15, GOLF 07-09, TIGUAN 07-15
90-M597	BOMBA CON ENGRANE DE 22 DIENTES > TIGUAN 08-11
<b>48</b>	L4 (2.0) 1984cc 121in CCZA/ CCZB/ CCZD TURBO TFSI DOHC 16V.
82.5mm	
<b>CÓDIGO SPQ</b>	<b>ESPECIFICACIONES</b>
90-M597	BOMBA CON ENGRANE DE 22 DIENTES > BEETLE 13-14, GOLF 09-12, JETTA 10-14, TIGUAN 11-15
<b>49</b>	L4 (2.0) 1984cc 121in CESA/ CETA TURBO TFSI DOHC 16V.
82.5mm	
<b>CÓDIGO SPQ</b>	<b>ESPECIFICACIONES</b>
90-M597	BOMBA CON ENGRANE DE 22 DIENTES > TT 10-14
<b>50</b>	L4 (2.0) 1984cc 121in CHHA/ CHHB TURBO TFSI DOHC 16V.
82.5mm	
<b>CÓDIGO SPQ</b>	<b>ESPECIFICACIONES</b>
90-M597	BOMBA CON ENGRANE DE 22 DIENTES > BEETLE 14-18, GOLF 13-20, PASSAT 15-20, TIGUAN 16-20
<b>51</b>	L4 (2.0) 1984cc 121in CNCD TURBO TFSI DOHC 16V.
82.5mm	
<b>CÓDIGO SPQ</b>	<b>ESPECIFICACIONES</b>
90-M597	BOMBA CON ENGRANE DE 22 DIENTES > A4 13-15, A5 13-16
<b>52</b>	L4 (2.0) 1984cc 121in CWZA TURBO TFSI DOHC 16V.
82.5mm	
<b>CÓDIGO SPQ</b>	<b>ESPECIFICACIONES</b>
90-M597	BOMBA CON ENGRANE DE 22 DIENTES > A1 14-20
<b>53</b>	L5 (2.5) 2461cc 150in AAF/ACU/AEN/AET/AEU/APL FSI SOHC 10V.
81mm	
<b>CÓDIGO SPQ</b>	<b>ESPECIFICACIONES</b>
90-M593	BOMBA DE ACEITE > EUROVAN 00-06
<b>54</b>	L5 (2.5) 2461cc 150in ACV/ AJT/ AXG/ AYC/ AYY TURBO DIESEL TDI SOHC 10V.
81mm	
<b>CÓDIGO SPQ</b>	<b>ESPECIFICACIONES</b>
90-M593	BOMBA DE ACEITE > TRANSPORTER 96-03













## VOLKSWAGEN

<b>55</b>	L5 (2.5) 2461cc 150in BJJ/ BJK TURBO DIESEL TDI SOHC 10V.
81mm	
<b>CÓDIGO SPQ</b>	<b>ESPECIFICACIONES</b>
90-M593	BOMBA DE ACEITE > CRAFTER 06-13
<b>56</b>	L5 (2.5) 2480cc 151in BGP/ BGO/ BPS/ BTK/ CBUA/ CCCA/ BPR DOHC 20V.
82.5mm	
<b>CÓDIGO SPQ</b>	<b>ESPECIFICACIONES</b>
90-M591	BOMBA DE ACEITE > BEETLE 05-14, BORA 05-11, GOLF 07-14, JETTA 05-15, PASSAT 11-13, VENTO 05-09
<b>57</b>	V6 (2.7) 2671cc 163in APB/ BEL TURBO DOHC 30V.
81mm	
<b>CÓDIGO SPQ</b>	<b>ESPECIFICACIONES</b>
90-M530	BOMBA DE ACEITE > A6 00-05
<b>58</b>	V6 (2.8) 2771cc 169in AAH SOHC 12V.
82.5mm	
<b>CÓDIGO SPQ</b>	<b>ESPECIFICACIONES</b>
90-M530	BOMBA DE ACEITE > CABRIO 94-98
<b>59</b>	V6 (2.8) 2771cc 169in AFC SOHC 12V.
82.5mm	
<b>CÓDIGO SPQ</b>	<b>ESPECIFICACIONES</b>
90-M530	BOMBA DE ACEITE > A4 96-97, A6 97-97
<b>60</b>	V6 (2.8) 2771cc 169in AHA/ ATX/ AMX/ ATQ DOHC 30V.
82.5mm	
<b>CÓDIGO SPQ</b>	<b>ESPECIFICACIONES</b>
90-M530	BOMBA DE ACEITE > A4 98-00, A6 98-01, A8 98-00, PASSAT 97-05
<b>61</b>	VR6 (2.8) 2792cc 170in AAA DOHC 12V.
81mm	
<b>CÓDIGO SPQ</b>	<b>ESPECIFICACIONES</b>
90-M505	BOMBA DE ACEITE > CORRADO 91-95, GOLF 92-97, JETTA 92-04, PASSAT 91-96, SHARAN 95-98
<b>62</b>	VR6 (2.8) 2792cc 170in AES DOHC 12V.
81mm	
<b>CÓDIGO SPQ</b>	<b>ESPECIFICACIONES</b>
90-M505	BOMBA DE ACEITE > EUROVAN 97-01, TRANSPORTER 96-00





<p><b>SKU 19-D41201</b></p> 	<p><b>Aplicación:</b> L4 2.5 &gt; Altima 13-15.</p> <p><b>Especificación:</b> Con Balanceador.</p>	<p><b>SKU 90-K196</b></p> 	<p><b>Aplicación:</b> L4 1.9 &gt; Sc 91-92, Sc1 93-02, Sc2 93-02, Si 91-02, Si1 91-02, Si2 91-02, Sw1 93-99, Sw2 93-01.</p> <p><b>Especificación:</b> Sin Especificación.</p>
<p><b>SKU 90-6514</b></p> 	<p><b>Aplicación:</b> L4 1.6 &gt; Datsun 521 Pickup 69-73, Datsun 620 Pickup 69-73, Stanza 77-81, L4 1.8 &gt; Datsun 610 73-73, Datsun 620 Pickup 74-74, Datsun 710 74-74, L4 2.0 &gt; 200Sx 77-81, 720 Pickup 80-89, Bluebird 78-79, D21 Pickup 83-88, Datsun 510 76-82, Datsun 610 74-79, Datsun 620 Pickup 75-80, Datsun 710 75-79, L4 2.2 &gt; 200Sx 81-83, 720 Pickup 81-83, L4 2.4 &gt; 240Sx 89-90, 720 Pickup 83-87, D21 Pickup 83-89, D22 Pickup 88-08, Frontier 98-04, Ichii Van 89-93, Np 300 Pickup/ Chasis 09-14, Pathfinder 87-89, Pickup 90-08, Urvan 95-08, Van 87-90, Xterra 00-04, L6 2.0 &gt; Laurel 81-87, L6 2.8 &gt; 280Zx 81-83.</p> <p><b>Especificación:</b> Aluminio (Con Un Resorte Interno).</p>	<p><b>SKU 90-K199</b></p> 	<p><b>Aplicación:</b> Mitsubishi L4 2.0 4G63 Industrial Montacargas, Mitsubishi L4 2.4 4G64 Montacargas.</p> <p><b>Especificación:</b> Sin Especificación.</p>
<p><b>SKU 90-K117</b></p> 	<p><b>Aplicación:</b> V6 3.3 &gt; Caravan 91-09, Concorde 93-97, Dynasty 90-93, Fifth Avenue 90-93, Grand Caravan 90-10, Grand Voyager 90-00, Imperial 90-91, Intrepid 93-97, New Yorker 90-93, Town &amp; Country 94-09, Vision 93-97, Voyager 91-06, V6 3.8 &gt; Caravan 94-10, Fifth Avenue 91-93, Grand Caravan 94-08, Grand Voyager 94-03, Imperial 91-93, New Yorker 91-93, Town &amp; Country 94-10, Voyager 94-03.</p> <p><b>Especificación:</b> Sin Especificación.</p>	<p><b>SKU 90-K247D</b></p> 	<p><b>Aplicación:</b> L4 2.4 &gt; Caravan 01-07, Neon 03-06, Pt Cruiser 01-09, Voyager 00-03.</p> <p><b>Especificación:</b> Repuesto.</p>
<p><b>SKU 90-K121</b></p> 	<p><b>Aplicación:</b> L4 1.8 &gt; Civic 06-15, Hr-V 16-16.</p> <p><b>Especificación:</b> Sin Especificación.</p>	<p><b>SKU 90-K250</b></p> 	<p><b>Aplicación:</b> L4 2.5 &gt; Altima 02-12, Equator 09-12, Frontier 05-13, Rogue 08-13, Sentra 02-12, Urvan 08-10, X-Trail 02-13.</p> <p><b>Especificación:</b> Sin Especificación.</p>
<p><b>SKU 90-K137</b></p> 	<p><b>Aplicación:</b> V6 3.8 &gt; Continental 88-95, Cougar 88-95, Mustang 94-95, Sable 88-95, Taurus 88-95, Thunderbird 88-95, Windstar 95-95.</p> <p><b>Especificación:</b> Sin Especificación.</p>	<p><b>SKU 90-K322</b></p> 	<p><b>Aplicación:</b> L4 2.8 &gt; Canyon 04-06, Colorado 04-06, I-280 06-06, L4 2.9 &gt; Canyon 07-12, Colorado 07-12, L5 3.5 &gt; Canyon 04-06, Colorado 04-06, H3 06-06, I-350 06-08, L6 4.2 &gt; 9-7X 05-09, Ascender 03-08, Bravada 02-04, Envoy 02-08, Rainier 04-08, Trailblazer 02-09.</p> <p><b>Especificación:</b> Sin Especificación.</p>
<p><b>SKU 90-K195</b></p> 	<p><b>Aplicación:</b> V6 3.8 &gt; Bonneville 95-05, Camaro 95-02, Eighty Eight 95-99, Firebird 95-02, Grand Prix 97-08, Impala 00-05, Intrigue 97-99, Lacrosse 05-09, Lesabre 95-05, Lumina 06-09, Lumina 98-99, Lumina Apv 95-95, Monte Carlo 98-05, Ninety Eight 95-96, Park Avenue 95-05, Regal 95-04, Riviera 95-99, Silhouette 95-95, Trans Sport 95-95, Ultra 96-05.</p> <p><b>Especificación:</b> Sin Especificación.</p>	<p><b>SKU 90-K349</b></p> 	<p><b>Aplicación:</b> L4 2.2 &gt; Alero 00-04, Astra 00-08, Cavalier 02-06, Classic 04-05, Cobalt 05-12, G4 05-06, G5 05-10, Grand Am 02-05, Hhr 06-12, Ion-1 03-05, Ion-2 03-06, Ion-3 03-08, L100 01-02, L200 01-03, L300 04-04, Ls 00-00, Ls1 00-00, Lw1 00-00, Lw200 01-04, Lw300 04-04, Malibu 04-08, Pursuit 05-08, Sunfire 02-06, Vectra 03-08, Vue 02-07, Zafira 02-08, L4 2.4 &gt; Aura 08-09, Cobalt 06-08, Equinox 10-12, G4 06-06, G5 07-08, G6 06-09, Hhr 09-11, Ion-3 06-07, Lacrosse 10-12, Malibu 08-12, Pursuit 06-08, Regal 11-12, Sky 07-09, Solstice 06-09, Terrain 10-12, Verano 12-14.</p> <p><b>Especificación:</b> Sin Especificación.</p>

<p><b>SKU 90-K541</b></p>  <p><b>Aplicación:</b> L4 2.4 &gt; Hiace 04-04, Tacoma 95-04.</p> <p><b>Especificación:</b> Sin Especificación.</p>		<p><b>SKU 90-K949</b></p>  <p><b>Aplicación:</b> L4 1.5 &gt; Echo 00-05, Yaris 06-11.</p> <p><b>Especificación:</b> Sin Especificación.</p>	
<p><b>SKU 90-K560</b></p>  <p><b>Aplicación:</b> L4 2.0 &gt; Hiace 89-95, L4 2.4 &gt; Hiace 89-95, Hilux Pickup 89-95.</p> <p><b>Especificación:</b> Sin Especificación.</p>		<p><b>SKU 90-K968</b></p>  <p><b>Aplicación:</b> V6 3.5 &gt; Avalon 05-15, Camry 07-15, Es 350 07-15, Highlander 06-15, Rav4 06-12, Rx 350 07-15, Sienna 07-15, Venza 09-15.</p> <p><b>Especificación:</b> Sin Especificación.</p>	
<p><b>SKU 90-K570</b></p>  <p><b>Aplicación:</b> L4 2.7 &gt; 4Runner 96-01, Hilux Pickup 96-04, Land Cruiser 96-04, T100 94-98, Tacoma 95-04.</p> <p><b>Especificación:</b> Sin Especificación.</p>		<p><b>SKU 90-K969</b></p>  <p><b>Aplicación:</b> V6 4.0 &gt; 4Runner 03-15, FJ Cruiser 07-14, Tacoma 05-15, Tundra 05-14.</p> <p><b>Especificación:</b> Sin Especificación.</p>	
<p><b>SKU 90-K571</b></p>  <p><b>Aplicación:</b> L4 2.7 &gt; Hiace 05-09, Hilux Pickup 07-09, Land Cruiser 07-07, Tacoma 05-09.</p> <p><b>Especificación:</b> Sin Especificación.</p>		<p><b>SKU 90-M55</b></p>  <p><b>Aplicación:</b> V6 3.8 &gt; Caballero 80-84, Camaro 80-81, Caprice 80-84, El Camino 80-84, Grand Am 80-81, Grand Prix 81-83, Impala 80-84, Lemans 80-83, Malibu 80-83, Monte Carlo 80-84, V6 4.3 &gt; Astro 85-93, Blazer 88-94, Bonneville 85-86, Bravada 91-93, Caballero 85-88, Caprice 85-93, El Camino 85-88, Grand Prix 85-87, Impala 85-86, Jimmy 92-94, Monte Carlo 85-88, Pickup Series C 85-94, Pickup Series K 85-94, Pickup Series R 87-89, Pickup Series V 87-88, Regal 84-87, S10 Blazer 88-94, S10 Pickup 88-93, S15 Jimmy 88-94, S15 Pickup 88-90, Safari 85-93, Sonoma 91-94, Suburban Series C 86-88, Suburban Series K 88-88, Cyclone 91-92, Typhoon 91-93, Van Series G 85-94, Van Series P 90-94, V8 4.3 &gt; Caprice 94-94, V8 4.4 &gt; Century 81-81, Estate Wagon 81-82, Lesabre 81-82, Regal 81-82, V8 5.0 &gt; Blazer 76-94, Bonneville 81-86, Caballero 79-88, Camaro 78-92, Caprice 77-93, Custom Cruiser 78-92, Cutlass 78-87, Delta 88 78-85, El Camino 76-87.</p> <p><b>Especificación:</b> Orificio Del Cedazo: 5/8.</p>	
<p><b>SKU 90-K578</b></p>  <p><b>Aplicación:</b> L6 4.5 &gt; Land Cruiser 93-97, Lx 450 96-97.</p> <p><b>Especificación:</b> Sin Especificación.</p>		<p><b>SKU 90-M62</b></p>  <p><b>Aplicación:</b> L6 4.1 &gt; Impala 63-97, Malibu 63-97, L6 4.8 &gt; Pickup Series C 73-88, Pickup Series K 72-86, Pickup Series R 87-89, Pickup Series V 87-89, Suburban Series C 73-86, Suburban Series K 73-86, Van Series P 72-89.</p> <p><b>Especificación:</b> Sin Especificación.</p>	
<p><b>SKU 90-K580</b></p>  <p><b>Aplicación:</b> L4 2.4 &gt; Previa 91-99.</p> <p><b>Especificación:</b> Sin Especificación.</p>		<p><b>SKU 90-M62C</b></p>  <p><b>Aplicación:</b> L4 2.5 &gt; 6000 82-87, Astro 85-90, Camaro 82-86, Celebrity 82-87, Century 82-87, Citation 80-85, Cj5 80-83, Cj7 80-83, Cj8 80-83, Concord 80-83, Cutlass Calais 85-87, Cutlass Ciera 82-87, Eagle 80-83, Fiero 84-87, Firebird 82-86, Grand Am 85-87, Phoenix 80-84, S10 Blazer 85-93, S10 Pickup 85-93, S15 Jimmy 85-93, S15 Pickup 85-90, Safari 85-90, Skylark 80-87, Somerset 85-87, Sonoma 91-93, Spirit 80-83, Sunbird 77-80.</p> <p><b>Especificación:</b> Sin Especificación.</p>	

**SKU 90-M68**

**Aplicación:**  
V8 4.2 > Capri 80-82, Cougar 80-82, Grand Marquis 80-82, Mustang 80-82, Thunderbird 80-82, V8 5.0 > Bronco 69-96, Comet 68-77, Continental 80-87, Cougar 68-93, Crown Victoria 80-91, Explorer 86-01, Grand Marquis 80-91, Ltd 68-86, Ltd Crown Victoria 83-91, Mark VI 84-92, Marquis 80-86, Maverick 71-77, Monarch 75-80, Montego 72-74, Mountaineer 96-01, Mustang 68-95, P350 76-76, P400 75-76, P500 75-77, Pickup Series F 69-96, Ranchero 68-79, Thunderbird 77-93, Town Car 80-80, Van Econoline 68-96, Zephyr 78-79.



**Especificación:**  
Sin Especificación.

**SKU 90-M86C**

**Aplicación:**  
L4 2.0 > Ranger 83-88, L4 2.3 > Capri 79-85, Granada 82-82, Ltd 83-85, Marquis 83-85, Mustang 74-85, Pinto 74-80, Ranger 83-85.



**Especificación:**  
Sin Especificación.

**SKU 90-M72**

**Aplicación:**  
V6 3.9 > Dakota 87-03, Durango 98-99, Pickup Ram 94-01, Pickup Series D 88-93, Pickup Series W 88-93, Van Series B 88-98, V8 5.2 > Aspen 76-80, Charger 70-78, Cordoba 75-83, Coronet 70-76, Dakota 89-99, Dart 72-76, Diplomat 77-89, Durango 97-00, Duster 70-76, Fifth Avenue 83-89, Fury 75-78, Gran Fury 72-89, Grand Cherokee 93-98, Imperial 81-83, Lebaron 77-81, Magnum 78-79, Mirada 80-83, Monaco 70-78, New Yorker 79-82, Pickup Ram 94-02, Pickup Series D 70-93, Pickup Series W 70-93, Ramcharger 76-01, Ramcharger Series Ad 74-93, Ramcharger Series Aw 74-93, Scamp 71-76, Valiant 70-76, Van Series B 71-96, Van Series Pb 74-83, Volare 76-80, V8 5.9 > Cordoba 74-80, Dakota 98-03, Dart 74-80, Durango 97-03, Grand Cherokee 98-96, Lebaron 74-80, M300 76-80, Monaco 74-80, New Yorker 77-80, Pd100 Trailduster 74-80, Pickup Ram 94-03, Pickup Series D 72-93, Pickup Series W 72-93, Pw100 Trailduster 74-80, Ram-



**Especificación:**  
Sin Especificación.

**SKU 90-M86D**

**Aplicación:**  
L4 1.8 > 618 72-78, B1800 76-78, Courier 72-78, L4 2.0 > 626 79-82, B2000 79-84, Courier 79-82.



**Especificación:**  
Sin Especificación.

**SKU 90-M74**

**Aplicación:**  
L6 4.9 > Bronco 80-86, Pickup Series F 75-96, Van Econoline 73-96.



**Especificación:**  
Sin Especificación.

**SKU 90-M87**

**Aplicación:**  
V6 2.8 > Aerostar 86-86, Bobcat 75-79, Bronco 83-85, Capri 74-79, Mustang 75-79, Pinto 75-79, Ranger 83-85.



**Especificación:**  
Sin Especificación.

**SKU 90-M77**

**Aplicación:**  
V8 7.4 > Pickup Series C 80-00, Pickup Series K 81-00, Pickup Series R 87-91, Pickup Series V 87-91, Pickup Sierra 99-00, Pickup Silverado 99-01, Suburban Series C 80-99, Suburban Series K 92-99, Suburban Series R 87-91, Van Express 99-00, Van Savana 99-00, Van Series G 88-00, Van Series P 80-99, Van Suburban 99-99.



**Especificación:**  
Sin Especificación.

**SKU 90-M90A**

**Aplicación:**  
L4 1.2 > Datsun 210 79-82, L4 1.4 > Datsun 210 79-82, Datsun 310 79-81, Datsun B210 74-82, L4 1.5 > Datsun 210 79-82, Datsun 310 81-81.



**Especificación:**  
Sin Especificación.

**SKU 90-M81A**

**Aplicación:**  
L4 2.5 > Briarwood 91-92, Cherokee 84-00, Cj5 83-83, Cj7 83-86, Cj8 83-85, Comanche 86-94, Dakota 96-02, Eagle 83-84, Premier 88-89, Scrambler 83-85, Wagoneer 84-90, Wrangler 87-02, L6 4.0 > Briarwood 91-92, Cherokee 87-01, Comanche 87-93, Grand Cherokee 92-04, Wagoneer 91-07, L6 4.2 > Cj5 81-83, Cj7 81-86, Grand Wagoneer 84-86, J10 77-88, Scrambler 81-85, Wagoneer 81-83, Wrangler 87-90.



**Especificación:**  
Sin Especificación.

**SKU 90-M94A**

**Aplicación:**  
L4 1.2 > Corolla 77-79, Starlet 77-79, L4 1.3 > Starlet 81-84.



**Especificación:**  
Sin Especificación.

**SKU 90-M83**

**Aplicación:**  
V8 5.8 > Bronco 78-96, Continental 80-84, Cougar 69-79, Crown Victoria 80-91, Granada 75-77, Grand Marquis 80-91, Ltd 73-82, Ltd Crown Victoria 87-91, Marquis 79-82, Monarch 75-77, Montego 69-76, Mustang 95-96, Pickup Series F 77-97, Ranchero 69-79, Thunderbird 77-79, Torino 69-76, Town Car 80-84, Van Econoline 75-96.















**Especificación:**  
Sin Especificación.













**SKU 90-M94C**













**Aplicación:**  
L4 1.8 > Corolla 80-82.







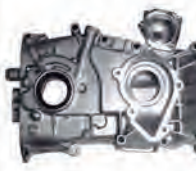



















**Especificación:**  
Sin Especificación.

<p><b>SKU 90-M95B</b></p> 	<p><b>Aplicación:</b> V6 2.8 &gt; 6000 82-89, Beretta 87-89, Camaro 82-89, Cavalier 85-89, Celebrity 82-89, Century 82-89, Cherokee 84-86, Cimarron 85-88, Citation 80-85, Comanche 86-86, Corsica 87-89, Cutlass Ciera 82-89, Cutlass Supreme 88-89, Fiero 85-88, Firebird 82-89, Firenza 85-88, Grand Prix 88-89, Regal 88-89, S10 Blazer 83-90, S10 Pickup 82-90, S15 Jimmy 83-90, S15 Pickup 82-90, Tempest 87-89, Trooper 89-89, Wagoneer 84-86, V6 3.1 &gt; 6000 88-90, Beretta 90-90, Camaro 90-90, Cavalier 90-90, Celebrity 90-90, Corsica 90-90, Cutlass Supreme 89-90, Firebird 90-90, Grand Prix 89-90, Lumina 90-90, Lumina Apv 90-90, Regal 89-90, Silhouette 90-90, Tempest 90-90, Trans Sport 90-90.</p> <p><b>Especificación:</b> Ter. Diseño, Orificio Del Cedazo: 5/8. Con Copla.</p>	<p><b>SKU 90-M105</b></p> 	<p><b>Aplicación:</b> L4 2.4 &gt; Camry 02-12, Corolla 09-12, Es 300 13-13, Highlander 01-08, Hs 250 10-12, Matrix 09-13, Rav4 04-09, Solara 02-09, Vibe 09-10.</p> <p><b>Especificación:</b> Sin Especificacion.</p>
<p><b>SKU 90-M96F</b></p> 	<p><b>Aplicación:</b> L4 1.8 &gt; Accord 79-83, Prelude 79-82.</p> <p><b>Especificación:</b> Con Coladera. Para Transmision Automatica.</p>	<p><b>SKU 90-M106</b></p> 	<p><b>Aplicación:</b> V6 3.0 &gt; D21 Pickup 86-95, Pathfinder 87-95, Pickup 86-97</p> <p><b>Especificación:</b> Con Traccion: 4Wd.</p>
<p><b>SKU 90-M101</b></p> 	<p><b>Aplicación:</b> L4 1.8 &gt; Sentra 13-18.</p> <p><b>Especificación:</b> Sin Especificacion.</p>	<p><b>SKU 90-M107</b></p> 	<p><b>Aplicación:</b> L4 1.8 &gt; Cube 09-14, Tida 07-16, Versa 07-13, L4 2.0 &gt; Sentra 07-12.</p> <p><b>Especificación:</b> Sin Especificacion.</p>
<p><b>SKU 90-M102</b></p> 	<p><b>Aplicación:</b> L4 2.3 &gt; Ghia 86-94, Tempo 84-94, Topaz 84-94, L4 2.5 &gt; Sable 86-90, Taurus 86-91.</p> <p><b>Especificación:</b> Sin Especificacion.</p>	<p><b>SKU 90-M108</b></p> 	<p><b>Aplicación:</b> L4 1.6 &gt; March 11-18, Micra 06-10, Note 14-18, Nv200 11-12, Tida 05-18, Versa 09-18.</p> <p><b>Especificación:</b> Sin Especificacion.</p>
<p><b>SKU 90-M103</b></p> 	<p><b>Aplicación:</b> L4 1.6 &gt; 323 99-02, Protege 99-02, L4 1.8 &gt; Mx-5 99-00, Protege 99-00.</p> <p><b>Especificación:</b> Sin Especificacion.</p>	<p><b>SKU 90-M113</b></p> 	<p><b>Aplicación:</b> L4 1.8 &gt; 200Sx 84-86, Bluebird 84-86, L4 2.0 &gt; 200Sx 84-89, Stanza 82-89.</p> <p><b>Especificación:</b> Sin Especificacion.</p>
<p><b>SKU 90-M104</b></p> 	<p><b>Aplicación:</b> L4 1.7 &gt; Civic 01-05.</p> <p><b>Especificación:</b> Sin Especificacion.</p>	<p><b>SKU 90-M114</b></p> 	<p><b>Aplicación:</b> L4 1.5 &gt; Datsun 310 82-82, Ninja Guayin 84-91, Pulsar 81-84, Samurai 84-87, Sentra 82-83, Sunny 81-86, Tsuru I 82-86, L4 1.6 &gt; Hikari 86-92, Pulsar 83-88, Samurai 84-82, Sentra 83-88, Tsuru I 84-87, Tsuru II 88-91, Tsuru III 92-92.</p> <p><b>Especificación:</b> Sin Especificacion.</p>

<p><b>SKU 90-M114</b></p> 	<p><b>Aplicación:</b> L4 1.5 &gt; Datsun 310 82-82, Ninja Guayin 84-91, Pulsar 81-84, Samurai 84-87, Sentra 82-83, Sunny 81-86, Tsuru I 82-86, L4 1.6 &gt; Hiker 86-92, Pulsar 83-84, Samurai 84-92, Sentra 83-88, Tsuru I 84-87, Tsuru II 88-91, Tsuru III 92-92.</p> <p><b>Especificación:</b> Sin Especificacion.</p>	<p><b>SKU 90-M122MT</b></p> 	<p><b>Aplicación:</b> L4 2.0 &gt; Montacargas 74-75, L4 2.6 &gt; Montacargas 75-78.</p> <p><b>Especificación:</b> Sin Especificacion.</p>
<p><b>SKU 90-M116</b></p> 	<p><b>Aplicación:</b> V6 3.0 &gt; 200Sx 87-88, 300Zx 84-89, D21 Pickup 86-95, M30 90-92, Maxim 85-94, Pickup 86-97.</p> <p><b>Especificación:</b> Sin Especificacion.</p>	<p><b>SKU 90-M123</b></p> 	<p><b>Aplicación:</b> L4 2.4 &gt; Magentis 01-06, Optima 01-06, Santa Fe 01-04, Sonata 99-05.</p> <p><b>Especificación:</b> Sin Especificacion.</p>
<p><b>SKU 90-M117</b></p> 	<p><b>Aplicación:</b> V6 3.3 &gt; Caravan 91-09, Concorde 93-97, Dynasty 90-93, Fifth Avenue 90-92, Grand Caravan 90-10, Grand Voyager 90-00, Imperial 90-91, Intrepid 93-97, New Yorker 90-93, Town &amp; Country 90-09, Vision 93-97, Voyager 91-06, V6 3.8 &gt; Caravan 94-10, Fifth Avenue 91-93, Grand Caravan 94-08, Grand Voyager 94-03, Imperial 91-93, New Yorker 91-93, Town &amp; Country 94-10, Voyager 94-03.</p> <p><b>Especificación:</b> Sin Especificacion.</p>	<p><b>SKU 90-M126</b></p> 	<p><b>Aplicación:</b> L4 1.9 &gt; Escort 85-90, Exp 85-88, Lynx 85-87, Tracer 90-90.</p> <p><b>Especificación:</b> Sin Especificacion.</p>
<p><b>SKU 90-M118</b></p> 	<p><b>Aplicación:</b> L4 2.2 &gt; Aries 81-89, Caravan 84-87, Charger 83-87, Dakota 87-88, Dart K 82-82, Daytona 84-93, Horizon 83-90, Lancer 85-89, Laser 84-86, Lebaron 82-92, New Yorker 82-88, Omni 83-90, Reliant 81-88, Scamp 83-84, Shadow 87-94, Spir 91-92, Sundance 87-94, To Maserati 88-91, Town &amp; Country 83-88, Turismo 84-87, Voyager 84-88, L4 2.5 &gt; 600 86-89, Acclaim 89-95, Aries 86-89, Caravan 89-92, Caravelle 86-89, Dakota 89-95, Dart K 86-88, Daytona 89-93, Dynasty 89-93, Grand Caravan 88-88, Grand Voyager 88-88, Lancer 86-89, Laser 86-86, Lebaron 86-93, New Yorker 86-93, Phantom 89-93, Reliant 86-89, Shadow 87-95, Shigh Daytona 91-91, Spirit 89-95, Sundance 87-94, Town &amp; Country 86-88, Volare 86-88, Voyager 87-95.</p> <p><b>Especificación:</b> Sin Especificacion.</p>	<p><b>SKU 90-M127</b></p> 	<p><b>Aplicación:</b> L4 2.3 &gt; Aerostar 86-87, Capri 85-86, Cougar 87-88, Ltd 85-86, Marquis 85-88, Mustang 85-93, Ranger 85-94, Thunderbird 87-88.</p> <p><b>Especificación:</b> Sin Especificacion.</p>
<p><b>SKU 90-M121</b></p> 	<p><b>Aplicación:</b> L4 1.8 &gt; Civic 06-15.</p> <p><b>Especificación:</b> Sin Especificacion.</p>	<p><b>SKU 90-M128</b></p> 	<p><b>Aplicación:</b> V6 2.9 &gt; Bronco 86-90, Ranger 86-92, V6 4.0 &gt; Aerostar 90-97, B4000 94-09, Explorer 91-12, Mountaineer 98-12, Mustang 05-10, Navajo 91-94, Ranger 90-12.</p> <p><b>Especificación:</b> Sin Especificacion.</p>
<p><b>SKU 90-M122</b></p> 	<p><b>Aplicación:</b> L4 2.0 &gt; Colt 74-77, Galant 74-76, Lancer 77-81, Ram 50 79-82, Sigma 74-82, L 2.6 &gt; B2600 87-88, Caravan 84-87, Caravelle 85-85, Lebaron 82-85, Mighty Ma 83-89, Montero 83-89, New Yorker 83-85, Power Ram 50 84-89, Raider 87-88, Ram 50 84-89, Reliant 81-85, Town &amp; Country 82-85, Voyager 84-87.</p> <p><b>Especificación:</b> Con Eje Balanceador.</p>	<p><b>SKU 90-M129</b></p> 	<p><b>Aplicación:</b> V6 3.0 &gt; Aerostar 86-89, Ghia 92-94, Probe 91-92, Ranger 90-90, Sable 91-05, Taurus 91-07, Tempo 92-94, Topaz 92-94, Windstar 95-00.</p> <p><b>Especificación:</b> Con Coladera.</p>

<p><b>SKU 90-M134</b></p> 	<p><b>Aplicación:</b> V6 2.8 &gt; S10 Blazer 90-93, S10 Pickup 90-93, S15 Jimmy 90-90, S15 Pickup 90-90, Sonoma 91-93, Trooper 90-91, V6 3.1 &gt; 6000 90-91, Achieva 94-98, Beretta 90-96, Camaro 90-92, Cavalier 90-94, Celebrity 90-90, Century 94-05, Corsica 90-96, Cutlass 97-99, Cutlass Ciera 94-96, Cutlass Supreme 90-97, Firebird 90-92, Grand Am 94-98, Grand Prix 90-03, Lumina 90-02, Lumina Apv 90-94, Malibu 97-03, Monte Carlo 95-99, Pickup 91-94, Regal 90-97, Rodeo 91-92, Silhouette 90-94, Skylark 94-98, Sunbird 91-94, Tempest 90-94, Trans Sport 90-94, V6 3.4 &gt; Alero 99-04, Aztek 01-05, Camaro 93-95, Equinox 05-09, Firebird 93-95, Grand Am 99-05, Impala 00-05, Lumina Apv 96-96, Montana 99-05, Monte Carlo 00-05, Rendezvous 02-05, Silhouette 96-04, Torrent 06-09, Trans Sport 96-99, Venture 97-05, V6 3.5 &gt; G6 05-06, Malibu 04-06, Montana 05-06, Relay 05-06, Rendezvous 06-07, Terraza 05-06, Uplander 05-06.</p> <p><b>Especificación:</b> 2Do Diseño, Orificio Del Cedazo 18.60Mm.</p>	<p><b>SKU 90-M140</b></p> 	<p><b>Aplicación:</b> L4 2.0 &gt; 626 83-87, B2000 85-87.</p> <p><b>Especificación:</b> Sin Especificacion.</p>
<p><b>SKU 90-M139</b></p> 	<p><b>Aplicación:</b> L4 1.8 &gt; I-Mark 81-85, Luv Pickup 76-82, Pickup 81-82, L4 1.9 &gt; Impulse 83-87, Pickup 82-87, S10 Blazer 83-84, S10 Pickup 82-85, S15 Jimmy 83-84, S15 Pickup 82-85, Trooper 84-85.</p> <p><b>Especificación:</b> Sin Especificacion.</p>	<p><b>SKU 90-M141</b></p> 	<p><b>Aplicación:</b> L4 1.3 &gt; Festiva 88-91, L4 1.6 &gt; 323 86-90, Tracer 87-89, L4 1.8 &gt; Protege 90-91.</p> <p><b>Especificación:</b> Sin Especificacion.</p>
<p><b>SKU 90-M139A</b></p> 	<p><b>Aplicación:</b> L4 2.4 &gt; Altima 93-01.</p> <p><b>Especificación:</b> Baja Presion.</p>	<p><b>SKU 90-M142</b></p> 	<p><b>Aplicación:</b> V6 3.0 &gt; Acclaim 89-95, Caravan 87-00, Daytona 90-93, Dynasty 88-93, Grand Caravan 88-00, Grand Voyager 88-00, Lebaron 90-95, New Yorker 88-89, Power Ram 50 90-93, Shadow 92-94, Spirit 89-95, Sundance 92-94, Tc Maserati 90-91, Town &amp; Country 89-89, Voyager 87-00.</p> <p><b>Especificación:</b> Sin Especificacion.</p>
<p><b>SKU 90-M139A1</b></p> 	<p><b>Aplicación:</b> L4 2.4 &gt; 240Sx 91-94.</p> <p><b>Especificación:</b> Sin Especificacion.</p>	<p><b>SKU 90-M143</b></p> 	<p><b>Aplicación:</b> L4 1.4 &gt; Colt 81-84, L4 1.5 &gt; Colt 85-90, Excel 86-90, Mirage 85-90, Precis 87-93, Scoupe 90-90, Summit 89-90.</p> <p><b>Especificación:</b> Sin Especificacion.</p>
<p><b>SKU 90-M139A2</b></p> 	<p><b>Aplicación:</b> L4 2.4 &gt; Altima 93-01.</p> <p><b>Especificación:</b> Alta Presion.</p>	<p><b>SKU 90-M145</b></p> 	<p><b>Aplicación:</b> L4 2.2 &gt; Celica 77-80, Corona 77-80, Hilux Pickup 77-80, L4 2.4 &gt; 4Runner 84-84, Celica 81-84, Hilux Pickup 81-84.</p> <p><b>Especificación:</b> Sin Especificacion.</p>
<p><b>SKU 90-M139C</b></p> 	<p><b>Aplicación:</b> L4 2.4 &gt; 240Sx 95-98.</p> <p><b>Especificación:</b> Sin Especificacion.</p>	<p><b>SKU 90-M146</b></p> 	<p><b>Aplicación:</b> L4 2.4 &gt; 4Runner 85-95, Celica 85-85, Hilux Pickup 85-95.</p> <p><b>Especificación:</b> Sin Especificacion.</p>













<p><b>SKU 90-M147</b></p> 	<p><b>Aplicación:</b> L4 1.5 &gt; Tercel 81-88, L4 1.6 &gt; Canina 84-92, Celica 84-93, Corolla 83-92, Corona 84-87, M2 85-89, Nova 85-88, Prizm 89-92.</p> <p><b>Especificación:</b> Sin Especificación.</p>	<p><b>SKU 90-M155</b></p> 	<p><b>Aplicación:</b> V6 4.3 &gt; Astro 92-05, Blazer 95-02, Bravada 92-01, Caprice 93-93, Cheyenne 99-06, Hombre 97-00, Jimmy 92-01, Pickup Series C 93-98, Pickup Series K 93-98, Pickup Sierra 99-06, Pickup Silverado 99-06, S10 Blazer 93-04, S10 Pickup 93-04, Safari 92-05, Sonoma 92-04, Van Express 96-06, Van Savana 96-06, Van Series G 93-96, Van Series P 93-99, V8 4.3 &gt; Caprice 94-96, V8 5.0 &gt; Blazer 87-87, Caballero 87-87, Camaro 87-92, Caprice 87-93, Custom Cruiser 91-92, El Camino 87-87, Firebird 87-92, Grand Prix 87-87, Jimmy 87-87, Monte Carlo 87-88, Pickup Series C 88-99, Pickup Series K 88-99, Pickup Series R 87-87, Pickup Series V 87-87, Suburban Series R 87-87, Van Express 99-02, Van Savana 99-02, Van Series G 87-95, V8 5.7 &gt; 400Ss Pickup 96-03, Blazer 87-94, Camaro 93-97, Caprice 89-96, Cheyenne 99-03, Corvette 92-96, Custom Cruiser 92-92, Escalade 99-00, Firebird 93-97, Fleetwood 93-96, Impala 94-96, Jimmy 87-91, Pickup</p> <p><b>Especificación:</b> Orificio Del Cedazo: 3/4.</p>
<p><b>SKU 90-M148</b></p> 	<p><b>Aplicación:</b> L4 2.0 &gt; Camry 83-91, Celica 86-89, L4 2.2 &gt; Celica 90-95, M2 90-95.</p> <p><b>Especificación:</b> Sin Especificación.</p>	<p><b>SKU 90-M158</b></p> 	<p><b>Aplicación:</b> L3 1.0 &gt; Metro 89-95, Sprint 87-91, L4 1.3 &gt; Metro 95-97, Samurai 86-95, Sidekick 89-89, Swift 89-97.</p> <p><b>Especificación:</b> Sin Sensor.</p>
<p><b>SKU 90-M149</b></p> 	<p><b>Aplicación:</b> L4 1.3 &gt; Civic 84-87, Crx 84-87, L4 1.5 &gt; Civic 84-87, Crx 84-87.</p> <p><b>Especificación:</b> Sin Especificación.</p>	<p><b>SKU 90-M159</b></p> 	<p><b>Aplicación:</b> L4 2.0 &gt; Van 84-85, L4 2.2 &gt; Hiace 86-89, Van 86-89.</p> <p><b>Especificación:</b> Con Coladera.</p>
<p><b>SKU 90-M150</b></p> 	<p><b>Aplicación:</b> L4 1.8 &gt; Accord 84-85, Prelude 83-87, L4 2.0 &gt; Accord 86-89, Prelude 85-87.</p> <p><b>Especificación:</b> Sin Especificación.</p>	<p><b>SKU 90-M160</b></p> 	<p><b>Aplicación:</b> L4 1.5 &gt; Tercel 87-94.</p> <p><b>Especificación:</b> Sin Especificación.</p>
<p><b>SKU 90-M151</b></p> 	<p><b>Aplicación:</b> L4 2.2 &gt; 626 88-92, B2200 87-93, Mx-6 88-92, Probe 89-92.</p> <p><b>Especificación:</b> Sin Especificación.</p>	<p><b>SKU 90-M162</b></p> 	<p><b>Aplicación:</b> L4 2.4 &gt; Eclipse 06-12, Galant 04-12, Grandis 07-09, Lancer 04-06, Outlander 04-06.</p> <p><b>Especificación:</b> Sin Especificación.</p>
<p><b>SKU 90-M154</b></p> 	<p><b>Aplicación:</b> L4 2.0 &gt; Impulse 85-89, L4 2.3 &gt; Amigo 89-93, Impulse 88-89, Pickup 86-95, Trooper 86-87.</p> <p><b>Especificación:</b> Sin Especificación.</p>	<p><b>SKU 90-M167</b></p> 	<p><b>Aplicación:</b> L4 1.8 &gt; Caliber 07-08, L4 2.0 &gt; Asx 14-14, Lancer 08-15, Outlander 10-16, Rvr 11-16.</p> <p><b>Especificación:</b> Sin Especificación.</p>













<p><b>SKU 90-M169</b></p>  <p><b>Aplicación:</b> L4 1.6 &gt; Sidekick 89-95, Tracker 89-95.</p> <p><b>Especificación:</b> Sin Especificacion.</p>		<p><b>SKU 90-M175</b></p>  <p><b>Aplicación:</b> L4 2.2 &gt; Accord 90-95, Odyssey 94-95.</p> <p><b>Especificación:</b> Sin Especificacion.</p>	
<p><b>SKU 90-M170</b></p>  <p><b>Aplicación:</b> L4 1.5 &gt; Colt 91-94, Excel 90-94, Mirage 91-97, Scoupe 90-93, Summit 91-94.</p> <p><b>Especificación:</b> Sin Especificacion.</p>		<p><b>SKU 90-M176</b></p>  <p><b>Aplicación:</b> V10 6.8 &gt; Excursion 00-05, F53 98-04, Pickup Series F Super Duty 98-14, Van Econoline Super Duty 08-14, V8 4.6 &gt; Cougar 94-97, Crown Victoria 92-08, Expedition 97-04, Explorer 02-05, Grand Marquis 92-08, Mark VIII 93-94, Mountaineer 02-05, Mustang 96-04, Pickup Lobo 97-08, Pickup Series F 97-08, Thunderbird 94-97, Town Car 91-08, Van Econoline 97-08, V8 5.4 &gt; Blackwood 02-02, Excursion 00-06, Expedition 97-08, F150 Lightning 99-04, Navigator 97-04, Pickup Lobo 97-04, Pickup Series F 97-04, Pickup Series F Super Duty 98-04, Van Econoline 97-14, Van Econoline Super Duty 98-11.</p> <p><b>Especificación:</b> Oficio Dal Cedazo: 13/16.</p>	
<p><b>SKU 90-M171</b></p>  <p><b>Aplicación:</b> L4 1.8 &gt; Cordia 84-88, Tredia 84-88, L4 2.0 &gt; Colt Vista 87-89, Cordia 85-88, Mighty Max 87-89, Ram 50 87-89, Tredia 85-88, L4 2.4 &gt; Galarit 85-87, Sonata 89-91, Van 87-88.</p> <p><b>Especificación:</b> Sin Especificacion.</p>		<p><b>SKU 90-M177</b></p>  <p><b>Aplicación:</b> L4 2.0 &gt; Fianza 87-88, Grand Am 87-89, Lemans 89-90, Optima 89-90, Skyhawk 87-88, Sunbird 87-84.</p> <p><b>Especificación:</b> Sin Especificacion.</p>	
<p><b>SKU 90-M171A</b></p>  <p><b>Aplicación:</b> Mitsubishi L4 2.0 4G63 Industrial Montacargas, Mitsubishi L4 2.4 4G64 Montacargas.</p> <p><b>Especificación:</b> Sin Especificacion.</p>		<p><b>SKU 90-M178</b></p>  <p><b>Aplicación:</b> L4 1.5 &gt; Civic 88-95, Crx 88-91, L4 1.6 &gt; Civic 88-95, Crx 88-91.</p> <p><b>Especificación:</b> Sin Especificacion.</p>	
<p><b>SKU 90-M172</b></p>  <p><b>Aplicación:</b> L4 1.3 &gt; Fiesta 79-83.</p> <p><b>Especificación:</b> Sin Especificacion.</p>		<p><b>SKU 90-M179</b></p>  <p><b>Aplicación:</b> L4 1.9 &gt; Escort 91-96, Tracer 91-96, L4 2.0 &gt; Escort 97-02, Focus 00-04, Tracer 97-99.</p> <p><b>Especificación:</b> Sin Especificacion.</p>	
<p><b>SKU 90-M173</b></p>  <p><b>Aplicación:</b> L4 2.6 &gt; Amigo 89-94, Passport 94-96, Pickup 88-95, Rodeo 91-97, Trooper 88-91.</p> <p><b>Especificación:</b> Sin Especificacion.</p>		<p><b>SKU 90-M180</b></p>  <p><b>Aplicación:</b> L4 2.5 &gt; 6000 88-91, Celebrity 88-90, Century 88-92, Cutlass Calais 88-91, Cutlass Ciera 88-92, Fiero 88-88, Grand Am 88-91, Lumina 90-92, Skylark 88-91.</p> <p><b>Especificación:</b> Sin Especificacion.</p>	



























<p><b>SKU 90-M184</b></p>  <p><b>Especificación:</b> Sin Especificacion.</p>	<p><b>Aplicación:</b> V6 3.0 &gt; 4Runner 88-95, Hilux Pickup 88-95, T100 93-94.</p>	<p><b>SKU 90-M192</b></p>  <p><b>Especificación:</b> Sin Especificacion.</p>	<p><b>Aplicación:</b> L4 2.0 &gt; 626 93-02, Mx-6 93-97, Probe 93-97, Protege 01-03.</p>
<p><b>SKU 90-M185</b></p>  <p><b>Especificación:</b> Sin Especificacion.</p>	<p><b>Aplicación:</b> L4 1.8 &gt; Celica 94-95, Corolla 93-94, Prizm 93-94.</p>	<p><b>SKU 90-M193</b></p>  <p><b>Especificación:</b> Sin Especificacion.</p>	<p><b>Aplicación:</b> V6 3.0 &gt; 929 90-91, Mpv 89-95.</p>
<p><b>SKU 90-M188</b></p>  <p><b>Especificación:</b> Sin Especificacion.</p>	<p><b>Aplicación:</b> V8 4.0 &gt; Aurora 95-03, V8 4.6 &gt; Allante 93-93, Bonneville 04-05, Deville 94-05, Dts 06-12, Eldorado 93-02, Lucerne 06-12, Seville 93-04.</p>	<p><b>SKU 90-M198</b></p>  <p><b>Especificación:</b> Sin Especificacion.</p>	<p><b>Aplicación:</b> L4 1.6 &gt; Colt 89-90, Elantra 92-95, Mirage 89-92, L4 2.0 &gt; Montacargas 92-98.</p>
<p><b>SKU 90-M189</b></p>  <p><b>Especificación:</b> Tornillos Altos. Sin Liga.</p>	<p><b>Aplicación:</b> V6 3.5 &gt; 300M 93-97, Concorde 93-97, Intrepid 93-97, Lhs 93-97, New Yorker 94-96, Prowler 97-97, Vision 93-97.</p>	<p><b>SKU 90-M198A</b></p>  <p><b>Especificación:</b> Sin Especificacion.</p>	<p><b>Aplicación:</b> L4 2.0 &gt; Eclipse 89-99, Galant 89-93, Laser 93-94, Talon 92-94, L4 2.4 &gt; Colt Vista 93-94, Eclipse 96-98, Expo 93-96, Galant 94-98, Montero 97-98, Summit 93-96.</p>
<p><b>SKU 90-M190</b></p>  <p><b>Especificación:</b> Sin Especificacion.</p>	<p><b>Aplicación:</b> L4 2.0 &gt; Avenger 95-00, Breeze 96-00, Cirrus 95-00, Eclipse 95-99, Neon 95-06, Setring 95-00, Stratus 95-05, Talon 95-98.</p>	<p><b>SKU 90-M199</b></p>  <p><b>Especificación:</b> Con Eje Balanceador.</p>	<p><b>Aplicación:</b> L4 1.8 &gt; Eclipse 89-94, Laser 90-94, Talon 93-94.</p>
<p><b>SKU 90-M191</b></p>  <p><b>Especificación:</b> Sin Especificacion.</p>	<p><b>Aplicación:</b> L4 1.5 &gt; 323 95-98, Protege 95-98, L4 1.6 &gt; 323 87-93, Capri 91-94, Mx-3 94-96, Mx-5 91-93, L4 1.8 &gt; Escort 91-96, Mx-5 94-97, Protege 90-98, Tracer 91-96.</p>	<p><b>SKU 90-M199K</b></p>  <p><b>Especificación:</b> Tapa Bomba De Aceite.</p>	<p><b>Aplicación:</b> L4 1.8 &gt; Eclipse 89-94, Laser 90-94, Talon 93-94.</p>













<p><b>SKU 90-M200</b></p> 	<p><b>Aplicación:</b> L4 1.6 &gt; Corolla 93-97, Prizm 93-97.</p> <p><b>Especificación:</b> Sin Sensor.</p>	<p><b>SKU 90-M212</b></p> 	<p><b>Aplicación:</b> L4 2.3 &gt; B2300 95-97, Ranger 95-97, L4 2.5 &gt; B2500 98-01, Ranger 98-01.</p> <p><b>Especificación:</b> Sin Especificacion.</p>
<p><b>SKU 90-M203</b></p> 	<p><b>Aplicación:</b> L4 1.5 &gt; Paseo 92-95.</p> <p><b>Especificación:</b> Sin Emisiones California.</p>	<p><b>SKU 90-M213</b></p> 	<p><b>Aplicación:</b> L4 2.0 &gt; Contour 95-97, Escort 97-97, Mystique 95-97.</p> <p><b>Especificación:</b> Sin Especificacion.</p>
<p><b>SKU 90-M204</b></p> 	<p><b>Aplicación:</b> V6 2.5 &gt; Camry 88-91, Es 250 90-91, V6 3.0 &gt; Camry 92-93, Es 300 92-93.</p> <p><b>Especificación:</b> Sin Especificacion.</p>	<p><b>SKU 90-M215</b></p> 	<p><b>Aplicación:</b> V6 3.0 &gt; I30 96-01, Maxima 95-01.</p> <p><b>Especificación:</b> Sin Especificacion.</p>
<p><b>SKU 90-M205</b></p> 	<p><b>Aplicación:</b> L4 2.3 &gt; Achieva 95-95, Cavalier 95-95, Cutlass Supreme 95-95, Grand Am 95-95, Grand Prix 95-95, Skylark 95-95, Sunfire 95-95, L4 2.4 &gt; Achieva 96-97, F 99-01, Cavalier 96-02, Grand Am 96-01, Malibu 97-99, Skylark 96-98, Su 96-02.</p> <p><b>Especificación:</b> Sin Especificacion.</p>	<p><b>SKU 90-M216</b></p> 	<p><b>Aplicación:</b> L4 2.0 &gt; Rav4 96-00, L4 2.2 &gt; Celica 96-99.</p> <p><b>Especificación:</b> Con Sensor.</p>
<p><b>SKU 90-M208</b></p> 	<p><b>Aplicación:</b> V8 7.3 &gt; Camion Navistar 94-03, Excursion 00-03, F53 94-03, F59 94-94, Pick Series F 94-03, Pickup Series F Super Duty 99-03, Van Econoline 94-03, Van I noline Super Duty 98-03.</p> <p><b>Especificación:</b> Sin Especificacion.</p>	<p><b>SKU 90-M218</b></p> 	<p><b>Aplicación:</b> L4 1.6 &gt; Storm 90-93, Stylus 91-93.</p> <p><b>Especificación:</b> Sin Especificacion.</p>
<p><b>SKU 90-M211</b></p> 	<p><b>Aplicación:</b> V6 2.5 &gt; Contour 95-00, Cougar 99-02, Mpv 00-01, Mystique 95-00, V6 3 Escape 01-06, Five Hundred 05-07, Freestyle 05-07, Fusion 10-12, Ls 00-02, riner 05-06, Mazda 6 03-08, Milan 10-12, Mondeo 01-07, Montego 05-08, 02-06, Sable 96-05, Taurus 96-05, Tribute 01-12.</p> <p><b>Especificación:</b> Sin Especificacion.</p>	<p><b>SKU 90-M219</b></p> 	<p><b>Aplicación:</b> V6 3.0 &gt; Avalon 95-99, Camry 94-01, Es 300 94-01, Rx 300 99-03, Sienna 98-00, Solara 99-03.</p> <p><b>Especificación:</b> Sin Especificacion.</p>













<p><b>SKU 90-M220</b></p>  <p><b>Especificación:</b> Sin Especificacion.</p>	<p><b>Aplicación:</b> V6 3.2 &gt; Passport 94-97, Rodeo 92-97, Six 96-97, Trooper 92-97.</p>	<p><b>SKU 90-M233C</b></p>  <p><b>Especificación:</b> Con Balancadores.</p>	<p><b>Aplicación:</b> L4 2.4 &gt; Accord 03-08, Element 03-11, Tsx 04-08.</p>
<p><b>SKU 90-M221</b></p>  <p><b>Especificación:</b> Sin Especificacion.</p>	<p><b>Aplicación:</b> L4 1.6 &gt; Pulsar 89-90, Sentra 89-90, Sunny 89-90, Tsuru II 88-90.</p>	<p><b>SKU 90-M237</b></p>  <p><b>Especificación:</b> Sin Especificacion.</p>	<p><b>Aplicación:</b> V6 3.3 &gt; Pathfinder 96-00, Qx4 97-00.</p>
<p><b>SKU 90-M222</b></p>  <p><b>Especificación:</b> Medida Reten: Interno 32.00Mm/ Externo 47.00Mm.</p>	<p><b>Aplicación:</b> V6 3.0 &gt; Quest 93-95, Villager 93-95.</p>	<p><b>SKU 90-M238</b></p>  <p><b>Especificación:</b> Con Sensor.</p>	<p><b>Aplicación:</b> L3 1.0 &gt; Metro 96-00, L4 1.3 &gt; Metro 95-97, Swift 95-01, L4 1.6 &gt; Esteem 98-00, Sidekick 96-98, Tracker 96-03, Vitara 99-01, X-90 96-98.</p>
<p><b>SKU 90-M227</b></p>  <p><b>Especificación:</b> Orificio Del Cedazo: 15/16.</p>	<p><b>Aplicación:</b> V10 6.8 &gt; Van Econoline 97-07, Van Econoline Super Duty 98-07, V6 4.6 &gt; Aviator 03-05, Continental 95-02, Grand Marquis 03-04, Marauder 03-04, Mark VIII 95-98, Mustang 96-04.</p>	<p><b>SKU 90-M242</b></p>  <p><b>Especificación:</b> Sin Especificacion.</p>	<p><b>Aplicación:</b> V6 3.4 &gt; 4Runner 96-02, Land Cruiser 96-02, Tacoma 95-04, Tundra 00-04.</p>
<p><b>SKU 90-M232</b></p>  <p><b>Especificación:</b> Sin Especificacion.</p>	<p><b>Aplicación:</b> L4 2.2 &gt; Accord 96-97, CI 97-97, Oasis 96-97, Odyssey 96-97, Prelude 92-97, L4 2.3 &gt; Accord 98-02, CI 98-99, Oasis 98-99, Odyssey 98-98.</p>	<p><b>SKU 90-M245</b></p>  <p><b>Especificación:</b> Sin Especificacion.</p>	<p><b>Aplicación:</b> V6 3.0 &gt; 3000Gi 92-99, Diamante 92-96, Stealth 93-96.</p>
<p><b>SKU 90-M233</b></p>  <p><b>Especificación:</b> Sin Especificacion.</p>	<p><b>Aplicación:</b> L4 2.4 &gt; Accord 03-08, Element 03-11, Tsx 04-08.</p>	<p><b>SKU 90-M246</b></p>  <p><b>Especificación:</b> Alto Volumen.</p>	<p><b>Aplicación:</b> V6 3.8 &gt; Cougar 89-97, Mustang 96-04, Thunderbird 89-97, Windstar 96-03, V6 4.2 &gt; Freestar 04-08, Monterey 04-07, Pickup Series F 97-08, Van Econoline 97-03, Windstar 04-05.</p>

<p><b>SKU 90-M247</b></p>  <p><b>Especificación:</b> Sin Especificacion.</p>	<p><b>Aplicación:</b> L4 2.4 &gt; Breeze 97-00, Caravan 97-00, Cirrus 97-00, Grand Caravan 97-97, Grand Voyager 97-97, Sebring 97-98, Stratus 97-00, Voyager 97-00.</p>	<p><b>SKU 90-M250</b></p>  <p><b>Especificación:</b> Sin Especificacion.</p>	<p><b>Aplicación:</b> L4 2.5 &gt; Altima 02-07, Frontier 05-07, Sentra 02-07, X-Trail 02-07.</p>
<p><b>SKU 90-M247A</b></p>  <p><b>Especificación:</b> Sin Especificacion.</p>	<p><b>Aplicación:</b> L4 2.4 &gt; Neon 03-05, Pt Cruiser 03-09.</p>	<p><b>SKU 90-M251</b></p>  <p><b>Especificación:</b> Sin Especificacion.</p>	<p><b>Aplicación:</b> L6 5.9 &gt; Pickup Ram 94-04, Pickup Series D 89-93, Pickup Series W 89-93.</p>
<p><b>SKU 90-M247C</b></p>  <p><b>Especificación:</b> Sin Especificacion.</p>	<p><b>Aplicación:</b> L4 2.4 &gt; Caravan 01-07, Cirrus 01-06, Sebring 02-06, Stratus 01-06, Voyager 01-03.</p>	<p><b>SKU 90-M252</b></p>  <p><b>Especificación:</b> Sin Especificacion.</p>	<p><b>Aplicación:</b> L4 2.4 &gt; Caravan 96-96, Cirrus 95-96, Grand Caravan 96-96, Grand Voyager 96-96, Sebring 96-96, Stratus 95-96, Voyager 96-96.</p>
<p><b>SKU 90-M247D</b></p>  <p><b>Especificación:</b> Sin Especificacion.</p>	<p><b>Aplicación:</b> L4 2.4 &gt; Pt Cruiser 01-02.</p>	<p><b>SKU 90-M253</b></p>  <p><b>Especificación:</b> Sin Especificacion.</p>	<p><b>Aplicación:</b> L4 1.8 &gt; Almera 00-06, Sentra 00-06.</p>
<p><b>SKU 90-M248</b></p>  <p><b>Especificación:</b> Sin Especificacion.</p>	<p><b>Aplicación:</b> L4 2.2 &gt; Beretta 94-96, Cavalier 94-02, Century 94-96, Corsica 94-96, Cutlass Ciera 94-96, Hombre 96-00, S10 Pickup 94-03, Sonoma 94-03, Sunfire 95-02.</p>	<p><b>SKU 90-M255S</b></p>  <p><b>Especificación:</b> Con Coladera.</p>	<p><b>Aplicación:</b> V8 6.5 &gt; H1 02-02, Hummer 97-01, Pickup Series C 97-02, Pickup Series K 97-02, Pickup Sierra 99-00, Pickup Sierra Hd 01-02, Pickup Silverado 99-01, Suburban Series C 97-99, Suburban Series K 97-99, Tahoe 97-99, Van Express 99-02, Van Savana 99-02, Van Series G 97-02, Van Series P 97-99, Yukon 97-99.</p>
<p><b>SKU 90-M249</b></p>  <p><b>Especificación:</b> Medida Reten: Interno 40.00Mm/ Externo 50.00Mm.</p>	<p><b>Aplicación:</b> V6 3.0 &gt; Quest 96-98, Villager 96-98, V6 3.3 &gt; Quest 99-02, Villager 99-02.</p>	<p><b>SKU 90-M256S</b></p>  <p><b>Especificación:</b> Sin Especificacion.</p>	<p><b>Aplicación:</b> V6 3.0 &gt; Aerostar 90-97, B3000 94-07, Ranger 91-08.</p>

<p><b>SKU</b> 90-M257</p> 	<p><b>Aplicación:</b> L4 2.5 &gt; Equator 09-12, Frontier 08-13, Rogue 08-13, Sentra 08-12, Urvan 08-10, X-Trail 08-13.</p> <p><b>Especificación:</b> Sin Especificacion.</p>	<p><b>SKU</b> 90-M269</p> 	<p><b>Aplicación:</b> L4 2.5 &gt; Altima 13-18, Murano 16-17, Pathfinder 14-15, Rogue 14-19.</p> <p><b>Especificación:</b> Sin Especificacion.</p>
<p><b>SKU</b> 90-M259</p> 	<p><b>Aplicación:</b> V6 3.3 &gt; Frontier 00-04, Xterra 00-04.</p> <p><b>Especificación:</b> Sin Especificacion.</p>	<p><b>SKU</b> 90-M271</p> 	<p><b>Aplicación:</b> L4 1.8 &gt; Celica 00-05, Corolla 98-08, Matrix 03-08, M2 00-05, Prizm 98-02, Vibe 03-08.</p> <p><b>Especificación:</b> Sin Especificacion.</p>
<p><b>SKU</b> 90-M261</p> 	<p><b>Aplicación:</b> V6 3.2 &gt; Amigo 98-00, Passport 98-02, Rodeo 98-04, Trooper 98-05, V6 3.5 &gt; Axiom 02-04, Rodeo 98-04, Six 98-00, Trooper 98-02, Vehicross 99-01.</p> <p><b>Especificación:</b> Sin Especificacion.</p>	<p><b>SKU</b> 90-M272</p> 	<p><b>Aplicación:</b> L4 1.8 &gt; Corolla 09-20, Matrix 09-14, Vibe 09-10.</p> <p><b>Especificación:</b> Sin Especificacion.</p>
<p><b>SKU</b> 90-M264</p> 	<p><b>Aplicación:</b> L4 2.0 &gt; Sportage 95-02.</p> <p><b>Especificación:</b> Sin Especificacion.</p>	<p><b>SKU</b> 90-M272H</p> 	<p><b>Aplicación:</b> L4 1.8 &gt; Elantra 96-98, Tiburon 97-99, L4 2.0 &gt; Elantra 97-12, Soul 10-11, Spectra 04-09, Tiburon 97-08, L4 2.4 &gt; Optima 06-06.</p> <p><b>Especificación:</b> Sin Especificacion.</p>
<p><b>SKU</b> 90-M267</p> 	<p><b>Aplicación:</b> L4 2.5 &gt; Altima 08-12.</p> <p><b>Especificación:</b> Sin Especificacion.</p>	<p><b>SKU</b> 90-M273</p> 	<p><b>Aplicación:</b> L4 1.6 &gt; 200Sx 95-98, Lucino 96-00, Nx1600 91-93, Sentra 91-03, Sunny 90-95, Tsubame 94-04, Tsuru Ii 94-17.</p> <p><b>Especificación:</b> Sin Especificacion.</p>
<p><b>SKU</b> 90-M268</p> 	<p><b>Aplicación:</b> L4 1.3 &gt; Aspire 94-95, Festiva 92-93, L4 1.6 &gt; 323 92-94, Mx-3 92-94.</p> <p><b>Especificación:</b> Entrada De Ciguenal 27.7 Mm.</p>	<p><b>SKU</b> 90-M280</p> 	<p><b>Aplicación:</b> V6 2.5 &gt; Legend 86-87, V6 2.7 &gt; Legend 87-90, Sterling 89-91.</p> <p><b>Especificación:</b> Con Interruptor (2 Entradas).</p>

<p><b>SKU 90-M295</b></p> 	<p><b>Aplicación:</b> V8 4.8 &gt; Cheyenne 99-13, Pickup Sierra 99-13, Pickup Silverado 99-13, Tahoe 00-09, Van Express 03-14, Van Savana 03-14, Van Series G 03-08, Yukon 00-09, V8 5.3 &gt; Ascender 03-04, Avalanche 02-09, Canyon 09-09, Cheyenne 99-09, Colorado 08-09, Envoy 05-05, Escalade 02-05, H3 08-09, Pickup Sierra 99-09, Pickup Silverado 99-09, Rainier 04-04, Sonora 02-06, Ssr 03-04, Tahoe 00-09, Trailblazer 03-05, Van Express 03-09, Van Savana 03-09, Van Series G 03-08, Van Suburban 00-09, Yukon 00-09, V8 5.7 &gt; Camaro 98-02, Corvette 97-04, Cts 04-05, Firebird 98-02, V8 6.0 &gt; 9-7X 09-09, Avalanche 07-12, Cheyenne 07-13, Corvette 05-08, Cts 06-08, Escalade 01-06, G8 08-09, H2 02-07, Pickup Sierra 99-14, Pickup Sierra Hd 99-14, Pickup Silverado 99-14, Pickup Silverado Hd 01-14, Ssr 05-06, Trailblazer 06-08, Van Express 03-14, Van Savana 03-14, Van Series G 03-08, Van Suburban 00-12, Yukon 00-13, V8 6.2 &gt; Corvette 08-13, G8 09-09.</p> <p><b>Especificación:</b> Sin Especificación.</p>	<p><b>SKU 90-M311</b></p> 	<p><b>Aplicación:</b> L4 2.2 &gt; Prelude 93-01, L4 2.3 &gt; Prelude 92-96.</p> <p><b>Especificación:</b> Con Sensor.</p>
<p><b>SKU 90-M296</b></p> 	<p><b>Aplicación:</b> V6 2.7 &gt; 300 05-08, 300C 05-10, Avenger 07-10, Charger 06-08, Cirrus 01-10, Concorde 98-04, Intrepid 98-04, Magnum 05-08, Sebring 01-10, Stratus 01-06, Vision 98-04.</p> <p><b>Especificación:</b> Sin Especificación.</p>	<p><b>SKU 90-M313</b></p> 	<p><b>Aplicación:</b> L4 1.6 &gt; Civic 99-00, L4 1.8 &gt; Integra 96-01, L4 2.0 &gt; Cr-V 97-01.</p> <p><b>Especificación:</b> Sin Especificación.</p>
<p><b>SKU 90-M297</b></p> 	<p><b>Aplicación:</b> V6 3.7 &gt; Commander 06-11, Dakota 04-12, Durango 04-10, Grand Cherokee 05-10, Liberty 02-12, Magnum 02-10, Nitro 07-12, Pickup Ram 02-12, Raider 06-12, V8 4.7 &gt; Aspen 07-09, Commander 06-10, Dakota 00-12, Durango 00-10, Grand Cherokee 99-09, Magnum 00-10, Pickup Ram 00-13, Raider 06-08.</p> <p><b>Especificación:</b> Sin Especificación.</p>	<p><b>SKU 90-M313A</b></p> 	<p><b>Aplicación:</b> L4 1.7 &gt; Integra 92-93, L4 1.8 &gt; Integra 90-95.</p> <p><b>Especificación:</b> Sin Especificación.</p>
<p><b>SKU 90-M298</b></p> 	<p><b>Aplicación:</b> L4 2.6 &gt; B2600 89-93, Mpv 89-94.</p> <p><b>Especificación:</b> Sin Especificación.</p>	<p><b>SKU 90-M316</b></p> 	<p><b>Aplicación:</b> V8 6.6 &gt; C4500 Kodiak 01-07, C4500 Topkick 01-07, C5500 Kodiak 01-07, C5500 Topkick 01-07, Cheyenne 07-07, H1 06-06, Pickup Sierra 01-07, Pickup Sierra Hd 01-07, Pickup Silverado 01-07, Pickup Silverado Hd 01-07, Van Express 06-07, Van Savana 06-07.</p> <p><b>Especificación:</b> Sin Especificación.</p>
<p><b>SKU 90-M300</b></p> 	<p><b>Aplicación:</b> V6 4.3 &gt; Pickup Sierra 14-17, Pickup Silverado 14-17, V8 5.3 &gt; Pickup Sierra 15-16, Pickup Silverado 15-16, Tahoe 15-16, Van Suburban 15-16, Yukon 15-16, V8 6.2 &gt; Cheyenne 15-16, Pickup Sierra 15-16, Pickup Silverado 15-16.</p> <p><b>Especificación:</b> Sin Especificación.</p>	<p><b>SKU 90-M317</b></p> 	<p><b>Aplicación:</b> L4 2.0 &gt; Contour 98-00, Cougar 99-02, Escape 01-04, Escort 98-03, Focus 00-04, Mystique 98-00, Tribute 01-04.</p> <p><b>Especificación:</b> Sin Especificación.</p>
<p><b>SKU 90-M302</b></p> 	<p><b>Aplicación:</b> L4 1.4 &gt; Attitude 06-11, L4 1.6 &gt; Accent 01-05, Attitude 06-11, Verna 04-08.</p> <p><b>Especificación:</b> Sin Especificación.</p>	<p><b>SKU 90-M318</b></p> 	<p><b>Aplicación:</b> L4 1.4 &gt; Fiesta 98-01, Fiesta 08-13, L4 1.6 &gt; Fiesta 12-13.</p> <p><b>Especificación:</b> Sin Especificación.</p>

<p><b>SKU 90-M319</b></p> 	<p><b>Aplicación:</b> L4 1.6 &gt; Fiesta 14-18.</p> <p><b>Especificación:</b> Sin Especificacion.</p>	<p><b>SKU 90-M341</b></p> 	<p><b>Aplicación:</b> V6 3.2 &gt; Concorde 98-01, Intrepid 98-01, V6 3.5 &gt; 300 04-04, 300M 99-04, Concorde 02-04, Intrepid 00-04, Lhs 99-01, Prowler 99-02.</p> <p><b>Especificación:</b> Tomillos Planos. Con Liga.</p>
<p><b>SKU 90-M322</b></p> 	<p><b>Aplicación:</b> L4 2.8 &gt; Canyon 04-06, Colorado 04-06, I-280 06-06, L4 2.9 &gt; Canyon 07-12, Colorado 07-12, L5 3.5 &gt; Canyon 04-06, Colorado 04-06, H3 06-06, I-350 06-08, L6 4.2 &gt; 9-7X 05-09, Ascender 03-08, Bravada 02-04, Envoy 02-09, Rainier 04-08, Trailblazer 02-09.</p> <p><b>Especificación:</b> Sin Especificacion.</p>	<p><b>SKU 90-M342</b></p> 	<p><b>Aplicación:</b> V8 5.7 &gt; 300 05-08, 300C 05-08, Aspen 07-08, Charger 06-08, Commander 06-08, Durango 04-08, Grand Cherokee 05-08, Magnum 05-08, Pickup Ram 03-08.</p> <p><b>Especificación:</b> Sin Especificacion.</p>
<p><b>SKU 90-M331</b></p> 	<p><b>Aplicación:</b> V6 3.0 &gt; Montero 95-03, V6 3.5 &gt; Montero 97-04.</p> <p><b>Especificación:</b> Sin Especificacion.</p>	<p><b>SKU 90-M343</b></p> 	<p><b>Aplicación:</b> V8 3.6 &gt; 200 11-15, 300 11-15, Avenger 11-14, Challenger 11-15, Charger 11-15, Durango 11-15, Grand Caravan 11-15, Grand Cherokee 11-15, Journey 11-15, Pickup Ram 14-15, Routan 11-13, Town &amp; Country 11-15, Wrangler 12-15.</p> <p><b>Especificación:</b> Sin Especificacion.</p>
<p><b>SKU 90-M332</b></p> 	<p><b>Aplicación:</b> V6 3.0 &gt; Mighty Max 90-94, Montero 89-94, Raider 89-89, Ram 50 90-91.</p> <p><b>Especificación:</b> Sin Especificacion.</p>	<p><b>SKU 90-M345</b></p> 	<p><b>Aplicación:</b> V6 3.5 &gt; 300 08-10, Avenger 07-10, Challenger 08-10, Charger 08-10, Journey 09-10, Magnum 08-10, Sebring 07-10, V6 4.0 &gt; Caravan 08-08, Grand Caravan 08-10, Nitro 07-10, Pacifica 07-08, Routan 09-10, Town &amp; Country 08-10.</p> <p><b>Especificación:</b> Sin Especificacion.</p>
<p><b>SKU 90-M339</b></p> 	<p><b>Aplicación:</b> V6 3.0 &gt; Outlander 07-14.</p> <p><b>Especificación:</b> Sin Especificacion.</p>	<p><b>SKU 90-M347</b></p> 	<p><b>Aplicación:</b> L4 1.8 &gt; Mirage 97-02, L4 2.0 &gt; Lancer 02-07.</p> <p><b>Especificación:</b> Sin Especificacion.</p>
<p><b>SKU 90-M340</b></p> 	<p><b>Aplicación:</b> V8 4.6 &gt; Explorer 06-10, Mountaineer 06-10, Mustang 05-10, Pickup Series F 09-10, V8 5.4 &gt; Expedition 05-14, Mark Lt 06-07, Navigator 05-14, Pickup Series F 04-11, Pickup Series F Super Duty 05-10.</p> <p><b>Especificación:</b> Sin Especificacion.</p>	<p><b>SKU 90-M348</b></p> 	<p><b>Aplicación:</b> V6 3.5 &gt; 300 05-07, Charger 06-07, Magnum 05-07.</p> <p><b>Especificación:</b> Sin Especificacion.</p>

<p><b>SKU 90-M349</b></p> 	<p><b>Aplicación:</b> L4 2.2 &gt; Alero 00-04, Astra 00-08, Cavalier 02-06, Classic 04-05, Cobalt 05-12, G4 05-06, G5 05-10, Grand Am 02-05, Hhr 06-12, Ion-1 03-05, Ion-2 03-06, Ion-3 03-08, L100 01-02, L200 01-03, L300 04-04, Ls 00-00, Ls1 00-00, Lw1 00-00, Lw200 01-04, Lw300 04-04, Malibu 04-08, Pursuit 05-08, Sunfire 02-06, Vectra 03-08, Vue 02-07, Zafira 02-08, L4 2.4 &gt; Aura 08-09, Cobalt 06-08, Equinox 10-12, G4 06-06, G5 07-08, G6 06-09, Hhr 09-11, Ion-3 06-07, Lacrosse 10-12, Malibu 08-12, Pursuit 06-08, Regal 11-12, Sky 07-09, Solstice 06-09, Terrain 10-12, Verano 12-14.</p> <p><b>Especificación:</b> Sin Especificación.</p>	<p><b>SKU 90-M365</b></p> 	<p><b>Aplicación:</b> V8 5.3 &gt; 9-7X 08-09, Ascender 07-08, Avalanche 10-13, Canyon 10-12, Cheyenne 10-13, Colorado 10-12, Envoy 08-09, Grand Prix 08-08, H3 10-10, Impala 08-09, Lacrosse 08-09, Pickup Sierra 10-14, Pickup Silverado 10-14, Tahoe 10-14, Trailblazer 08-09, Van Express 10-14, Van Savana 10-14, Van Suburban 10-14, Yukon 10-14, V8 6.0 &gt; Avalanche 07-08, Caprice 11-16, Pickup Sierra 07-09, Pickup Silverado 07-09, Yukon 07-08, V8 6.2 &gt; Camaro 10-14, Cheyenne 09-13, Cts 08-14, Escalade 07-13, H2 08-09, Pickup Sierra 07-14, Pickup Silverado 09-14, Tahoe 09-09, Yukon 07-13.</p> <p><b>Especificación:</b> Sin Especificación.</p>
<p><b>SKU 90-M353</b></p> 	<p><b>Aplicación:</b> V6 3.6 &gt; Acadia 07-15, Ats 13-15, Aura 07-09, Camaro 10-15, Canyon 15-15, Caprice 12-14, Captiva 08-10, Colorado 15-15, Cts 04-13, Enclave 08-15, Equinox 08-15, G6 07-09, G8 08-09, Impala 12-15, Lacrosse 05-11, Malibu 08-12, Outlook 07-10, Rendezvous 04-06, Srx 04-15, Sls 05-11, Terrain 13-15, Torrent 08-09, Traverse 09-15, Vue 08-10, Xl-7 07-12.</p> <p><b>Especificación:</b> Sin Especificación.</p>	<p><b>SKU 90-M3675</b></p> 	<p><b>Aplicación:</b> V6 3.5 &gt; Aura 07-08, G6 07-09, Impala 06-12, Malibu 07-12, Monte Carlo 06-08, Vue 08-10, V6 3.9 &gt; G6 06-09, Impala 06-12, Lucerne 09-10, Malibu 06-07, Montana 06-09, Monte Carlo 06-07, Relay 06-07, Terraza 06-08, Uplander 06-09.</p> <p><b>Especificación:</b> Sin Especificación.</p>
<p><b>SKU 90-M355</b></p> 	<p><b>Aplicación:</b> V8 5.3 &gt; 9-7X 05-07, Ascender 05-06, Envoy 03-07, Grand Prix 05-07, Impala 06-07, Monte Carlo 06-07, Trailblazer 06-07.</p> <p><b>Especificación:</b> Sin Especificación.</p>	<p><b>SKU 90-M380</b></p> 	<p><b>Aplicación:</b> L4 2.0 &gt; Focus 05-12, Transit 10-12, L4 2.3 &gt; B2300 01-09, Ranger 01-12.</p> <p><b>Especificación:</b> Sin Especificación.</p>
<p><b>SKU 90-M356</b></p> 	<p><b>Aplicación:</b> V6 3.5 &gt; 350Z 03-06, Altima 02-15, Frontier 08-10, Fx35 03-08, G35 02-07, i35 02-04, M35 05-08, Maxima 02-15, Murano 03-15, Pathfinder 01-14, Quest 04-15, Qx4 01-03.</p> <p><b>Especificación:</b> Sin Especificación.</p>	<p><b>SKU 90-M381</b></p> 	<p><b>Aplicación:</b> L4 2.0 &gt; Edge 13-14, Escape 13-16, Explorer 12-15, Focus 13-18, Fusion 13-17, Mazda 3 04-09, Mxc 15-18, Mx-5 06-09, Taurus 13-17, L4 2.3 &gt; Cx-7 07-09, Escape 05-08, Focus 03-07, Fusion 06-08, Mariner 05-08, Mazda 3 04-09, Mazda 6 03-08, Milan 06-08, Tribute 05-08, L4 2.5 &gt; Cx-7 10-12, Escape 09-14, Fusion 10-14, Mariner 09-12, Mazda 3 10-14, Mazda 5 12-14, Mazda 6 09-13, Milan 10-12, Tribute 09-12.</p> <p><b>Especificación:</b> Sin Especificación.</p>
<p><b>SKU 90-M360</b></p> 	<p><b>Aplicación:</b> V8 5.4 &gt; Mustang 04-12.</p> <p><b>Especificación:</b> Sin Especificación.</p>	<p><b>SKU 90-M382</b></p> 	<p><b>Aplicación:</b> L4 2.0 &gt; Cx-3 15-19, Cx-5 13-19, Mazda 3 12-13.</p> <p><b>Especificación:</b> Sin Especificación.</p>
<p><b>SKU 90-M362</b></p> 	<p><b>Aplicación:</b> V8 5.7 &gt; 300 09-15, 300C 09-15, Aspen 09-10, Challenger 09-15, Charger 09-15, Commander 09-10, Durango 09-15, Grand Cherokee 09-15, Magnum 09-10, Pickup Ram 09-14.</p> <p><b>Especificación:</b> Sin Especificación.</p>	<p><b>SKU 90-M384</b></p> 	<p><b>Aplicación:</b> L4 1.6 &gt; 206 04-07, 207 06-09, 307 05-07, 308 07-13, 407 04-11, Partner 09-11, Ranch 05-08.</p> <p><b>Especificación:</b> Sin Especificación.</p>



**SKU 90-M388** **Aplicación:**  
V8 6.2 > Pickup Lobo 13-13, Pickup Series F 10-16, Pickup Series F Super Duty 11-16.



**Especificación:**  
Sin Especificacion.

**SKU 90-M396** **Aplicación:**  
V8 3.5 > Odyssey 02-04.



**Especificación:**  
Sin Especificacion.

**SKU 90-M390** **Aplicación:**  
L4 1.6 > Courier 01-12, Escort 00-03, Fiesta 01-11, Ikon 01-12, Ka 01-08.



**Especificación:**  
Incluye Polea.

**SKU 90-M397** **Aplicación:**  
V6 3.0 > Accord 03-07, V6 3.2 > TI 04-08, V6 3.5 > Mdx 03-06, Odyssey 05-07, Pilot 05-08, Ridgeline 06-08, RI 05-08, TI 07-08.



**Especificación:**  
Sin Tornillo.

**SKU 90-M390S** **Aplicación:**  
L4 1.6 > Courier 01-12, Escort 00-03, Fiesta 01-11, Ikon 01-12, Ka 01-08.



**Especificación:**  
Entrada Estriada.

**SKU 90-M398** **Aplicación:**  
V6 3.5 > Accord 08-10, Odyssey 08-10, Pilot 09-10.



**Especificación:**  
Con Tornillo.

**SKU 90-M390S1** **Aplicación:**  
L4 1.6 > Courier 01-12, Escort 00-03, Fiesta 01-11, Ikon 01-12, Ka 01-08.



**Especificación:**  
Entrada Lisa.

**SKU 90-M399** **Aplicación:**  
V6 3.5 > Accord 13-17, Crosstour 13-15, Mdx 14-20, Odyssey 18-20, Passport 19-20, Pilot 16-20, Ridgeline 17-20, Rlx 14-20, Tlx 14-20.



**Especificación:**  
Con Sensor.

**SKU 90-M392** **Aplicación:**  
V8 5.0 > Mustang 11-15, Pickup Lobo 11-15, Pickup Series F 11-15.



**Especificación:**  
Sin Especificacion.

**SKU 90-M400** **Aplicación:**  
L4 2.2 > Luv Pickup 97-06.



**Especificación:**  
Sin Especificacion.

**SKU 90-M395** **Aplicación:**  
V6 3.0 > Accord 98-02, CI 97-99, V6 3.2 > CI 01-03, TI 00-03, V6 3.5 > Mdx 01-02, Odyssey 99-01, Pilot 02-04, Vue 04-07.



























**Especificación:**  
Sin Especificacion.

**SKU 90-M405** **Aplicación:**  
L4 1.0 > Matiz 04-05, Matiz G2 06-15.















**Especificación:**  
Sin Especificacion.













<p><b>SKU 90-M410</b></p> 	<p><b>Aplicación:</b> L4 1.4 &gt; Chevy 94-03, Corsa 02-03, L4 1.6 &gt; Chevy 94-12.</p> <p><b>Especificación:</b> Diámetro De Reten Interior Chico.</p>	<p><b>SKU 90-M423</b></p> 	<p><b>Aplicación:</b> L4 1.4 &gt; Attitude 11-14, I20 08-15, I30 07-15, Ix20 10-17, Rio 11-15, Venga 09-17, L4 1.6 &gt; Accent 12-19, Attitude 11-14, Carens 09-10, Cerato 06-06, Forte 14-14, I20 08-12, I30 07-15, Rio 12-20, Soul 10-19, Veloster 12-17.</p> <p><b>Especificación:</b> Cubierta De Bomba De Aceite Plana.</p>
<p><b>SKU 90-M415</b></p> 	<p><b>Aplicación:</b> L4 1.4 &gt; Astra 00-05, Zafira 02-05, L4 1.6 &gt; Astra 99-08, Aveo 04-18, Vectra 99-08, Zafira 99-08, L4 1.8 &gt; Astra 00-08, Vectra 03-08, Zafira 01-08.</p> <p><b>Especificación:</b> Diámetro De Reten Interior Granda.</p>	<p><b>SKU 90-M424</b></p> 	<p><b>Aplicación:</b> L4 1.6 &gt; Accent 11-21, Elantra 17-20, Forte 12-21, Optima 15-19, Rio 12-20, Sonata 14-19, Soul 12-21, Tucson 15-20, Veloster 12-21.</p> <p><b>Especificación:</b> Cubierta De Bomba De Aceite Salientes.</p>
<p><b>SKU 90-M416</b></p> 	<p><b>Aplicación:</b> L4 1.4 &gt; G3 06-09, Optra 04-09.</p> <p><b>Especificación:</b> Sin Especificacion.</p>	<p><b>SKU 90-M425</b></p> 	<p><b>Aplicación:</b> L4 2.5 &gt; H100 93-04, L200 01-04.</p> <p><b>Especificación:</b> Sin Tope Para Accesorio.</p>
<p><b>SKU 90-M420</b></p> 	<p><b>Aplicación:</b> L4 1.0 &gt; Atos 00-04, L4 1.1 &gt; Atos 05-12.</p> <p><b>Especificación:</b> Sin Especificacion.</p>	<p><b>SKU 90-M426</b></p> 	<p><b>Aplicación:</b> L4 2.5 &gt; H100 05-07, L200 05-07.</p> <p><b>Especificación:</b> Sin Especificacion.</p>
<p><b>SKU 90-M421</b></p> 	<p><b>Aplicación:</b> L4 1.1 &gt; I10 12-14.</p> <p><b>Especificación:</b> Sin Especificacion.</p>	<p><b>SKU 90-M427</b></p> 	<p><b>Aplicación:</b> L4 2.5 &gt; L200 08-16.</p> <p><b>Especificación:</b> Sin Especificacion.</p>
<p><b>SKU 90-M422</b></p> 	<p><b>Aplicación:</b> L4 1.4 &gt; Attitude 11-14, I20 08-15, I30 07-15, Ix20 10-17, Rio 11-15, Venga 09-17, L4 1.6 &gt; Accent 12-19, Attitude 11-14, Carens 09-10, Cerato 06-06, Forte 14-14, I20 08-12, I30 07-15, Rio 12-20, Soul 10-19, Veloster 12-17.</p> <p><b>Especificación:</b> Cubierta De Bomba De Aceite Saliente.</p>	<p><b>SKU 90-M428</b></p> 	<p><b>Aplicación:</b> L4 2.4 &gt; Magentis 99-06, Optima 99-06, Santa Fe 01-06, Sonata 99-05.</p> <p><b>Especificación:</b> Sin Especificacion.</p>













<p><b>SKU 90-M429</b></p> 	<p><b>Aplicación:</b> L4 1.2 &gt; Grand I10 15-20.</p> <p><b>Especificación:</b> Sin Especificacion.</p>	<p><b>SKU 90-M440</b></p> 	<p><b>Aplicación:</b> L4 2.0 &gt; Astra 00-08, Opra 06-08, Vectra 03-08, Zafira 02-08, L4 2.4 &gt; Astra 04-08, Vectra 04-08.</p> <p><b>Especificación:</b> Base Cadazo Ovalado.</p>
<p><b>SKU 90-M430</b></p> 	<p><b>Aplicación:</b> L4 1.5 &gt; Accent 95-02, Scoupe 93-95, Verna 03-06.</p> <p><b>Especificación:</b> Sin Especificacion.</p>	<p><b>SKU 90-M445</b></p> 	<p><b>Aplicación:</b> L4 1.6 &gt; Datsun 70-85, Pickup 70-85, Pickup Estaquitas 70-85, L4 1.8 &gt; Datsun 310 81-86, Ichi Van 87-88, Pickup 81-88, Pickup Estaquitas 81-88, Sakura 85-86, Samurai 82-88.</p> <p><b>Especificación:</b> Cuello Corto Con Coladera.</p>
<p><b>SKU 90-M435</b></p> 	<p><b>Aplicación:</b> L4 1.8 &gt; Corsa 04-07, Idea 07-07, Meriva 04-07, Palio 04-07, Stilo 04-07, Strada 04-07, Tornado 04-07.</p> <p><b>Especificación:</b> Sin Especificacion.</p>	<p><b>SKU 90-M450</b></p> 	<p><b>Aplicación:</b> L4 1.6 &gt; Aprio 07-10, Clio 01-10, Duster 10-12, Kangoo 04-14, Laguna 03-08, Megane 01-10, Platina 02-10, Sandero 10-14, Scenic 01-09.</p> <p><b>Especificación:</b> Con Coladera.</p>
<p><b>SKU 90-M436</b></p> 	<p><b>Aplicación:</b> L4 1.8 &gt; Albea 09-13, Corsa 08-08, Idea 08-13, Idea Adventure 08-13, Meriva 08-08, Palio 08-13, Palio Adventure 08-13, Stilo 08-13, Strada 08-13, Strada Adventure 08-13, Tornado 08-12.</p> <p><b>Especificación:</b> Sin Especificacion.</p>	<p><b>SKU 90-M455</b></p> 	<p><b>Aplicación:</b> L4 2.0 &gt; Astra 00-08, Opra 06-08, Vectra 03-08, Zafira 02-08, L4 2.4 &gt; Astra 04-08, Vectra 04-08.</p> <p><b>Especificación:</b> Base Cadazo Redondo.</p>
<p><b>SKU 90-M437</b></p> 	<p><b>Aplicación:</b> L4 1.8 &gt; Astra 00-08, Corsa 00-01, Meriva 07-08, Vectra 03-08, Zafira 02-08.</p> <p><b>Especificación:</b> Diámetro De Cigüenal Grande Con Base Para Sensor.</p>	<p><b>SKU 90-M460</b></p> 	<p><b>Aplicación:</b> L4 2.0 &gt; Clio 01-11, Fluence 10-12, Kangoo 08-12, Laguna 03-06, Megane 01-11, Scenic 01-11, Trafic 06-12.</p> <p><b>Especificación:</b> Sin Especificacion.</p>
<p><b>SKU 90-M438</b></p> 	<p><b>Aplicación:</b> L4 1.8 &gt; Tornado 13-17.</p> <p><b>Especificación:</b> Sin Especificacion.</p>	<p><b>SKU 90-M465</b></p> 	<p><b>Aplicación:</b> L4 1.4 &gt; 206 98-02, 207 07-08, Partner 96-96.</p> <p><b>Especificación:</b> Sin Especificacion.</p>

<p><b>SKU 90-M467</b></p> 	<p><b>Aplicación:</b> L4 1.4 &gt; 206 98-02, 207 07-11, Partner 96-96.</p> <p><b>Especificación:</b> Con Engrane 21 Dientes.</p>	<p><b>SKU 90-M510</b></p> 	<p><b>Aplicación:</b> L4 1.6 &gt; Golf 83-87, Jetta 83-87, Passat 83-87, L4 1.8 &gt; Atlantic 89-92, Caribe 89-92, Corsar 89-92, Golf 89-99, Jetta 89-99.</p> <p><b>Especificación:</b> Barra Lisa. Con Coladera.</p>
<p><b>SKU 90-M470</b></p> 	<p><b>Aplicación:</b> L4 1.6 &gt; 206 01-09, 207 08-12, 307 03-10, Grand Raid 07-12, Partner 00-12.</p> <p><b>Especificación:</b> Sin Especificación.</p>	<p><b>SKU 90-M512</b></p> 	<p><b>Aplicación:</b> V6 3.0 &gt; Escape 07-12, Fusion 06-09, Ls 03-05, Mariner 07-12, Mazda 6 03-08, Milan 06-09, Zephyr 06-06.</p> <p><b>Especificación:</b> Sin Especificación.</p>
<p><b>SKU 90-M475</b></p> 	<p><b>Aplicación:</b> L4 1.8 &gt; 406 00-05, L4 2.0 &gt; 206 00-09, 306 01-02, 307 03-10, 406 00-05, 407 04-07, 607 02-08, 807 02-07, Expert 07-13, L4 2.2 &gt; 406 01-03.</p> <p><b>Especificación:</b> Sin Especificación.</p>	<p><b>SKU 90-M519</b></p> 	<p><b>Aplicación:</b> H4 1.6 &gt; Brasilia 73-82, Combi 72-03, Horniga 76-77, Safari 73-80, Sedan 1600 71-03.</p> <p><b>Especificación:</b> Con Base Para Filtro De Aceite.</p>
<p><b>SKU 90-M476</b></p> 	<p><b>Aplicación:</b> L4 1.6 &gt; 405 93-99, L4 1.9 &gt; 206 98-07, 306 98-02, 405 92-97, Partner 98-08.</p> <p><b>Especificación:</b> Sin Especificación.</p>	<p><b>SKU 90-M520</b></p> 	<p><b>Aplicación:</b> L4 1.6 &gt; Pointer 02-09.</p> <p><b>Especificación:</b> Barra Estriada. Con Coladera.</p>
<p><b>SKU 90-M500</b></p> 	<p><b>Aplicación:</b> L4 1.6 &gt; A3 96-14, Altea 04-13, Bora 98-10, Córdoba 00-13, Golf 94-13, Ibiza 00-13, Leon 00-12, Lupo 03-09, Passat 94-11, Polo 95-10, Toledo 00-11, L4 1.6 &gt; A3 96-14, A4 02-14, Alhambra 00-10, Beetle 04-04, Bora 99-05, Córdoba 00-02, Golf 97-06, Ibiza 00-10, Leon 00-10, Passat 96-10, Polo 05-10, S3 98-03, Sharan 97-10, Toledo 00-06, Tl 98-13, L4 1.9 &gt; A3 96-07, Alhambra 00-11, Altea 04-11, Beetle 98-04, Bora 98-11, Córdoba 00-11, Golf 93-11, Ibiza 00-11, Jetta 99-03, Leon 00-11, Passat 94-11, Polo 95-11, Sharan 99-11, Toledo 00-11, Transporter 03-11, L4 2.0 &gt; A3 05-07, Alhambra 00-11, Altea 05-11, Bora 98-05, Córdoba 02-11, Golf 98-11, Ibiza 02-14, Leon 05-11, Passat 00-11, Polo 02-11, Sharan 00-11, Toledo 06-11.</p> <p><b>Especificación:</b> Con Engrane De 31 Dientes.</p>	<p><b>SKU 90-M522</b></p> 	<p><b>Aplicación:</b> L4 1.4 &gt; Altea 06-09, Córdoba 06-09, Golf 95-98, Ibiza 06-09, Leon 06-09, Polo 95-00, Toledo 06-09, L4 1.6 &gt; Córdoba 00-09, Ibiza 00-10, Polo 97-01.</p> <p><b>Especificación:</b> Sin Especificación.</p>
<p><b>SKU 90-M505</b></p> 	<p><b>Aplicación:</b> V6 2.8 &gt; Alhambra 02-10, Bora 99-03, Corrado 91-95, Eurovan 97-01, Golf 92-05, Jetta 92-05, Leon 00-04, Passat 91-96, Sharan 95-10, Transporter 96-00, V6 3.2 &gt; A3 07-09, Golf 04-08, Multivan 04-04, Touareg 04-06, Transporter 03-03, Tl 04-09.</p> <p><b>Especificación:</b> Sin Especificación.</p>	<p><b>SKU 90-M525</b></p> 	<p><b>Aplicación:</b> L4 1.6 &gt; 4000 80-80, Fox 75-79, Golf 79-83, Jetta 79-83, Passat 76-83, L4 2.0 &gt; 80 90-93.</p> <p><b>Especificación:</b> Bomba De Aceite Con Barra Lisa Y Cedazo.</p>













<p><b>SKU 90-M530</b></p> 	<p><b>Aplicación:</b> V6 2.7 &gt; A6 00-05, V6 2.8 &gt; A4 96-00, A6 97-01, A8 98-00, Cabrio 94-98, Passat 97-05.</p> <p><b>Especificación:</b> Sin Especificacion.</p>	<p><b>SKU 90-M546D</b></p> 	<p><b>Aplicación:</b> L4 2.2 &gt; Ranger 14-18, Transit 07-17.</p> <p><b>Especificación:</b> Sin Especificacion.</p>
<p><b>SKU 90-M541CT</b></p> 	<p><b>Aplicación:</b> L4 2.4 &gt; Hiace 04-04, Tacoma 95-04.</p> <p><b>Especificación:</b> Sin Especificacion.</p>	<p><b>SKU 90-M550</b></p> 	<p><b>Aplicación:</b> L4 1.6 &gt; Palio 04-13, Palio Adventure 04-13.</p> <p><b>Especificación:</b> Diseño Semioriginal.</p>
<p><b>SKU 90-M542D</b></p> 	<p><b>Aplicación:</b> L4 2.5 &gt; Cabstar 06-14, Frontier 09-14, Np 300 Pickup/ Chasis 10-14, Pathfinder 07-10.</p> <p><b>Especificación:</b> Sin Especificacion.</p>	<p><b>SKU 90-M558</b></p> 	<p><b>Aplicación:</b> L4 1.6 &gt; Cooper 02-13, One 01-07.</p> <p><b>Especificación:</b> Con Housing.</p>
<p><b>SKU 90-M542D-1</b></p> 	<p><b>Aplicación:</b> L4 3.0 &gt; Cabstar 06-11, Urvan 00-13.</p> <p><b>Especificación:</b> Sin Especificacion.</p>	<p><b>SKU 90-M570CT</b></p> 	<p><b>Aplicación:</b> L4 2.7 &gt; 4Runner 96-01, Hilux Pickup 96-06, Land Cruiser 96-04, T100 94-98, Tacoma 95-04.</p> <p><b>Especificación:</b> Sin Especificacion.</p>
<p><b>SKU 90-M544D</b></p> 	<p><b>Aplicación:</b> L4 5.2 &gt; Elf 400 07-11, Elf 450 07-11, Elf 500 07-11, Elf 600 07-11.</p> <p><b>Especificación:</b> Sin Especificacion.</p>	<p><b>SKU 90-M571</b></p> 	<p><b>Aplicación:</b> L4 2.7 &gt; Hiace 05-09, Hilux Pickup 07-09, Land Cruiser 07-07, Tacoma 05-09.</p> <p><b>Especificación:</b> Incluye Tapa De Distribucion.</p>
<p><b>SKU 90-M545D</b></p> 	<p><b>Aplicación:</b> L4 2.2 &gt; Transit 07-14.</p> <p><b>Especificación:</b> Sin Especificacion.</p>	<p><b>SKU 90-M579</b></p> 	<p><b>Aplicación:</b> V8 3.5 &gt; Gx 470 03-04, Lx 470 98-04, V8 4.7 &gt; 4Runner 03-04, Land Cruiser 98-04, Sequoia 01-04, Tundra 00-04.</p> <p><b>Especificación:</b> Sin Especificacion.</p>













<p><b>SKU 90-M580</b></p> 	<p><b>Aplicación:</b> L4 1.2 &gt; Polo 09-14.</p> <p><b>Especificación:</b> Sin Especificación.</p>	<p><b>SKU 90-M592-S</b></p> 	<p><b>Aplicación:</b> V8 3.5 &gt; Edge 07-20, Expedition 14-17, Explorer 11-19, Flex 09-19, Fusion 10-12, Mks 10-16, Mkt 10-19, Mlx 07-10, Mlz 07-12, Navigator 15-18, Pickup Lobo 11-20, Pickup Series F 11-20, Taurus 08-19, Transit 15-20, V6 3.7 &gt; Edge 11-14, Mks 08-16, Mkt 10-19, Mlx 10-18, Mlz 13-16, Mustang 11-17, Pickup Series F 11-14, Transit 15-18.</p> <p><b>Especificación:</b> Sin Sensor.</p>
<p><b>SKU 90-M585</b></p> 	<p><b>Aplicación:</b> L4 1.8 &gt; A3 07-13, A4 08-12, A5 09-12, Alhambra 12-12, Altea 07-13, Leon 07-12, Passat 07-15, Toledo 07-09, Tl 08-14, L4 2.0 &gt; A3 04-14, A4 10-15, Beetle 11-15, Bora 06-10, Eos 06-15, Golf 06-10, Gti 06-12, J Passat 06-12, Q5 11-15, Tiguan 07-15, Tl 08-10.</p> <p><b>Especificación:</b> Sin Especificación.</p>	<p><b>SKU 90-M593</b></p> 	<p><b>Aplicación:</b> L5 2.5 &gt; Crafter 06-13, Eurovan 00-06, Transporter 96-03.</p> <p><b>Especificación:</b> Sin Especificación.</p>
<p><b>SKU 90-M588</b></p> 	<p><b>Aplicación:</b> V6 3.0 &gt; Camry 04-06, Es 300 02-03, Highlander 01-03, V6 3.3 &gt; Camry 330 04-06, Highlander 04-10, Rx 330 04-06, Rx 400 06-08, Sienna 04-04-07.</p> <p><b>Especificación:</b> Sin Especificación.</p>	<p><b>SKU 90-M594</b></p> 	<p><b>Aplicación:</b> L4 1.6 &gt; A1 11-15, A3 09-13, Altea 10-15, Golf 09-13, Ibiza 09-15, Jetta 09-14, Leon 10-12, Polo 09-15, Toledo 12-15, Touran 10-15, Vento 14-15, L4 2.0 &gt; A3 10-13, Amarok 11-16, Beetle 13-15, Crafter 12-16, Golf 10-16, Jetta 10-16, Multivan 13-13, Passat 12-15, Q3 13-18, Transporter 10-16.</p> <p><b>Especificación:</b> Sin Especificación.</p>
<p><b>SKU 90-M590</b></p> 	<p><b>Aplicación:</b> V8 3.9 &gt; Ls 05-06, Thunderbird 05-05.</p> <p><b>Especificación:</b> Sin Especificación.</p>	<p><b>SKU 90-M596</b></p> 	<p><b>Aplicación:</b> L4 1.4 &gt; A1 10-18, Bora 07-10, Eos 11-15, Golf 12-15, Jetta 07-14, Passat 09-14, Polo 10-14, Sharan 10-14, Tiguan 10-14, Touran 09-14, L4 1.6 &gt; Jetta 11-17, Toledo 13-16, Vento 13-17.</p> <p><b>Especificación:</b> Bomba De Aceite Con Engrane De 30 Dientes.</p>
<p><b>SKU 90-M591</b></p> 	<p><b>Aplicación:</b> L5 2.5 &gt; Beetle 05-14, Bora 05-11, Golf 07-14, Jetta 05-15, Passat 11 05-09.</p> <p><b>Especificación:</b> Sin Especificación.</p>	<p><b>SKU 90-M597</b></p> 	<p><b>Aplicación:</b> L4 1.8 &gt; A1 14-20, A3 12-16, A4 11-15, A5 11-16, A6 14-18, Golf 09-20, Leon 07-12, Passat 15-20, Polo 14-20, Touran 16-20, Tl 15-20, L4 2.0 &gt; A1 14-20, A4 13-15, A5 13-16, Beetle 11-18, Golf 09-20, Jetta 10-14, Passat 15-20, Tiguan 08-20, Tl 10-14.</p> <p><b>Especificación:</b> Engrane De 22 Dientes.</p>
<p><b>SKU 90-M592</b></p> 	<p><b>Aplicación:</b> V6 3.5 &gt; Edge 07-15, Explorer 11-16, Flex 09-15, Fusion 10-12, Mks 10-14, Mlx 07-10, Mlz 07-12, Pickup Series F 11-13, Sable 08-09, Tau V6 3.7 &gt; Edge 11-14, Mks 08-14, Mkt 10-14, Mlx 10-13, Mlz 13-14 10-14, Pickup Series F 11-14.</p> <p><b>Especificación:</b> Sin Especificación.</p>	<p><b>SKU 90-M610</b></p> 	<p><b>Aplicación:</b> L4 1.8 &gt; Cube 09-14, Tiida 07-17, Versa 07-13, L4 2.0 &gt; Sentra 07-12, X-Trail 07-13.</p> <p><b>Especificación:</b> Bomba De Aceite, Para Balanizador.</p>













<p><b>SKU</b> 90-M615</p>  <p><b>Especificación:</b> Bomba Balancadora.</p>	<p><b>Aplicación:</b> L4 2.5 &gt; Nv350 Urvan 14-17, Urvan 08-13.</p>	<p><b>SKU</b> 90-M651</p>  <p><b>Especificación:</b> Sin Especificación.</p>	<p><b>Aplicación:</b> V8 3.5 &gt; 350Z 07-09, G35 07-08.</p>
<p><b>SKU</b> 90-M628</p>  <p><b>Especificación:</b> Sin Especificación.</p>	<p><b>Aplicación:</b> L4 1.3 &gt; Fiesta 98-04, Ka 98-04.</p>	<p><b>SKU</b> 90-M658</p>  <p><b>Especificación:</b> Sin Especificación.</p>	<p><b>Aplicación:</b> L4 1.8 &gt; Elantra 14-16, L4 2.0 &gt; Elantra 14-20.</p>
<p><b>SKU</b> 90-M631</p>  <p><b>Especificación:</b> Sin Especificación.</p>	<p><b>Aplicación:</b> L4 1.5 &gt; Swift 05-11, Sx4 06-09.</p>	<p><b>SKU</b> 90-M680</p>  <p><b>Especificación:</b> Sin Especificación.</p>	<p><b>Aplicación:</b> L4 2.4 &gt; 200 13-14, Avenger 13-14, Compass 16-18, Journey 13-18, Patriot 13-17.</p>
<p><b>SKU</b> 90-M648</p>  <p><b>Especificación:</b> Sin Especificación.</p>	<p><b>Aplicación:</b> V6 4.0 &gt; Equator 09-12, Frontier 05-14, Nv1500 11-14, Nv2500Hd 11-14, Pathfinder 05-14, Xterra 05-14.</p>	<p><b>SKU</b> 90-M681</p>  <p><b>Especificación:</b> Completa.</p>	<p><b>Aplicación:</b> L4 2.4 &gt; 200 11-17, Avenger 08-14, Caliber 06-12, Compass 07-18, Journey 09-19, Lancer 09-15, Outlander 08-16, Patriot 07-17, Sebring 07-10.</p>
<p><b>SKU</b> 90-M649</p>  <p><b>Especificación:</b> Sin Especificación.</p>	<p><b>Aplicación:</b> V8 5.6 &gt; Armada 04-14, M56 11-13, Nv2500Hd 11-14, Nv3500Hd 11-14, Pathfinder 04-12, Q70 04-14, Qx56 04-11, Qx80 14-14, Titan 04-14.</p>	<p><b>SKU</b> 90-M708</p>  <p><b>Especificación:</b> Engrane De 24 Dientes.</p>	<p><b>Aplicación:</b> L5 2.7 &gt; Clase C 00-04, Sprinter 00-07, Sprinter 2500 03-07, Sprinter 3500 03-07.</p>
<p><b>SKU</b> 90-M650</p>  <p><b>Especificación:</b> Sin Especificación.</p>	<p><b>Aplicación:</b> V8 6.4 &gt; Pickup Series F 08-10, Pickup Series F Super Duty 08-10.</p>	<p><b>SKU</b> 90-M709</p>  <p><b>Especificación:</b> Sin Especificación.</p>	<p><b>Aplicación:</b> L4 2.1 &gt; Sprinter 13-17.</p>









<p><b>SKU 90-M767</b></p> 	<p><b>Aplicación:</b> L4 1.8 &gt; Esteem 99-02, Sidekick 96-98, L4 2.0 &gt; Aerio 01-03, Grand Escudo 98-03, Grand Vitara 99-03, Sx4 06-09, Tracker 99-04, Tracker Mex) 05-08, Vitara 99-04, L4 2.3 &gt; Aeno 04-09.</p> <p><b>Especificación:</b> Sin Especificacion.</p>	<p><b>SKU 90-M935</b></p> 	<p><b>Aplicación:</b> V6 3.8 &gt; Montero 03-08.</p> <p><b>Especificación:</b> Sin Especificacion.</p>
<p><b>SKU 90-M768</b></p> 	<p><b>Aplicación:</b> V6 2.5 &gt; Grand Vitara 99-05, Tracker 01-04, Vitara 04-04, V6 2.7 &gt; Grand Vitara 06-08, Xi-7 02-06.</p> <p><b>Especificación:</b> Sin Especificacion.</p>	<p><b>SKU 90-M949</b></p> 	<p><b>Aplicación:</b> L4 1.5 &gt; Echo 00-05, Yaris 06-11.</p> <p><b>Especificación:</b> Sin Especificacion.</p>
<p><b>SKU 90-M873</b></p> 	<p><b>Aplicación:</b> L4 1.2 &gt; Beat 17-18, Spark 10-16.</p> <p><b>Especificación:</b> Sin Especificacion.</p>	<p><b>SKU 90-M950</b></p> 	<p><b>Aplicación:</b> V6 3.5 &gt; Diamante 97-04, V6 3.8 &gt; Eclipse 06-12, Endeavor 04-12, Galant 04-09.</p> <p><b>Especificación:</b> Sin Especificacion.</p>
<p><b>SKU 90-M907</b></p> 	<p><b>Aplicación:</b> L4 1.4 &gt; Aveo 09-13, G3 09-10, Opra 09-10, L4 1.8 &gt; Astra 08-09, Cruze 10-15, Sonic 12-15.</p> <p><b>Especificación:</b> Sin Especificacion.</p>	<p><b>SKU 90-M968</b></p> 	<p><b>Aplicación:</b> V6 3.5 &gt; Avalon 05-15, Camry 07-15, Es 350 07-15, Highlander 08-15, Rav4 06-12, Rx 350 07-15, Sienna 07-15, Venza 09-15.</p> <p><b>Especificación:</b> Sin Especificacion.</p>
<p><b>SKU 90-M909</b></p> 	<p><b>Aplicación:</b> L4 2.0 &gt; Ats 13-18, Camaro 16-18, C16 16-18, Cts 14-18, Envision 16-18, Equinox 18-18, Malibu 13-18, Regal 14-18, L4 2.5 &gt; Ats 13-17, Colorado 15-17, Impala 14-18, Malibu 13-16.</p> <p><b>Especificación:</b> Sin Especificacion.</p>	<p><b>SKU 90-M969</b></p> 	<p><b>Aplicación:</b> V6 4.0 &gt; 4Runner 03-15, FJ Cruiser 07-14, Tacoma 05-15, Tundra 05-14.</p> <p><b>Especificación:</b> Sin Especificacion.</p>
<p><b>SKU 90-M921</b></p> 	<p><b>Aplicación:</b> V6 3.5 &gt; Montero 94-96.</p> <p><b>Especificación:</b> Sin Especificacion.</p>	<p><b>SKU 90-M970</b></p> 	<p><b>Aplicación:</b> L4 1.0 &gt; Echo 02-05, Vitz 02-05, Yaris 02-05, L4 1.3 &gt; Yaris 02-05.</p> <p><b>Especificación:</b> Sin Especificacion.</p>



<p><b>SKU 90-M971</b></p>  <p><b>Aplicación:</b> L4 1.5 &gt; Avanza 08-15.</p> <p><b>Especificación:</b> Sin Especificacion.</p>		<p><b>SKU 90-PO10-M767</b></p>  <p><b>Aplicación:</b> L4 1.8 &gt; Esteem 99-02, Sidekick 96-98, L4 2.0 &gt; Aerio 02-03, Escudo 98-03, Grand Vitara 99-99, Sx4 07-09, Tracker 99-04, Tracker (Mex) 06-08, Vitara 99-04, L4 2.3 &gt; Aerio 04-09.</p> <p><b>Especificación:</b> Sin Especificacion.</p>	
<p><b>SKU 90-M974</b></p>  <p><b>Aplicación:</b> L4 2.5 &gt; Camry 09-16, Rav4 09-15.</p> <p><b>Especificación:</b> Sin Especificacion.</p>		<p><b>SKU 90-PO10-M2104</b></p>  <p><b>Aplicación:</b> V6 2.5 &gt; Avenger 95-00, Cirrus 95-00, Galant 95-98, Sebring 95-00, Stratus 95-00</p> <p><b>Especificación:</b> Sin Especificacion.</p>	
<p><b>SKU 90-M975</b></p>  <p><b>Aplicación:</b> V8 4.6 &gt; Gx 460 10-14, Sequoia 09-12, Tundra 10-18, V8 5.7 &gt; Land Cruiser 08-18, Lx 570 08-18, Sequoia 08-18, Tundra 07-18.</p> <p><b>Especificación:</b> Sin Especificacion.</p>		<p><b>SKU 90-PO11-M561A</b></p>  <p><b>Aplicación:</b> L4 1.5 &gt; Paseo 95-97, Tercel 95-98.</p> <p><b>Especificación:</b> Con Emisiones California.</p>	
<p><b>SKU 90-M2010</b></p>  <p><b>Aplicación:</b> L6 2.5 &gt; Epica 06-11, Verona 04-06.</p> <p><b>Especificación:</b> Sin Especificacion.</p>		<p><b>SKU 90-PO11-M130</b></p>  <p><b>Aplicación:</b> L4 2.0 &gt; 200Sx 95-98, G20 91-99, Lucino 95-99, Nx2000 91-93, Sentra 91-99, Tsuru III 93-96.</p> <p><b>Especificación:</b> Sin Especificacion.</p>	
<p><b>SKU 90-MH20</b></p>  <p><b>Aplicación:</b> L4 2.0 &gt; Fg Series 67-83, Montacargas 65-82.</p> <p><b>Especificación:</b> Con Coladera.</p>		<p><b>SKU 90-PO11-M152A</b></p>  <p><b>Aplicación:</b> L4 2.4 &gt; Axxess 90-92, Stanza 90-92.</p> <p><b>Especificación:</b> Sin Especificacion.</p>	
<p><b>SKU 90-MH0115A</b></p>  <p><b>Aplicación:</b> L4 1.2 &gt; City 03-05, L4 1.3 &gt; City 03-05, Civic 06-06, Fit 02-09, L4 1.5 &gt; City 07-11</p> <p><b>Especificación:</b> Sin Especificacion.</p>		<p><b>SKU 90-PO12-M221</b></p>  <p><b>Aplicación:</b> L4 1.5 &gt; Civic 96-96, L4 1.6 &gt; Civic 96-00, El 97-01.</p> <p><b>Especificación:</b> Sin Especificacion.</p>	

<p><b>SKU 90-PO15-M1595</b></p> 	<p><b>Aplicación:</b> L4 2.2 &gt; Montacargas 87-05.</p> <p><b>Especificación:</b> Sin Especificación.</p>	<p><b>SKU OP-M86D</b></p> 	<p><b>Aplicación:</b> L4 1.8 &gt; 618 72-78, B1800 76-78, Courier 72-78, L4 2.0 &gt; 626 79-82, B2000 79-84, Courier 79-82.</p> <p><b>Especificación:</b> Sin Especificación.</p>
<p><b>SKU 90-K199</b></p> 	<p><b>Aplicación:</b> L4 1.8 &gt; Eclipse 89-94, Laser 90-94, Talon 93-94, L4 2.0 &gt; Eclipse 94-99, Galant 93-93, Laser 93-94, Talon 92-94, L4 2.4 &gt; Colt Vista 93-94, Eclipse 96-98, Expo 93-96, Galant 94-98, Montero 97-98, Summit 93-96.</p> <p><b>Especificación:</b> Sin Especificación.</p>	<p><b>SKU OP-M116</b></p> 	<p><b>Aplicación:</b> V6 3.0 &gt; 200Sx 87-88, 300Zx 84-89, D21 Pickup 86-95, M30 90-92, Maxima 85-94, Pickup 86-97.</p> <p><b>Especificación:</b> Sin Especificación.</p>
<p><b>SKU OP-K570</b></p> 	<p><b>Aplicación:</b> L4 2.7 &gt; 4Runner 96-01, Hilux Pickup 96-04, Land Cruiser 96-04, T100 94-98, Tacoma 95-04.</p> <p><b>Especificación:</b> Sin Especificación.</p>	<p><b>SKU OP-M169</b></p> 	<p><b>Aplicación:</b> L4 1.6 &gt; Sidekick 89-95, Tracker 89-95.</p> <p><b>Especificación:</b> Sin Especificación.</p>
<p><b>SKU OP-M62C</b></p> 	<p><b>Aplicación:</b> L4 2.5 &gt; 6000 82-87, Astro 85-90, Camaro 82-86, Celebrity 82-87, Century 82-87, Citation 80-85, Cj5 80-83, Cj7 80-83, Cj8 80-83, Concord 80-83, Cutlass Calais 85-87, Cutlass Ciera 82-87, Eagle 80-83, Fiero 84-87, Firebird 82-86, Grand Am 85-87, Phoenix 80-84, S10 Blazer 85-93, S10 Pickup 85-93, S15 Jimmy 85-93, S15 Pickup 85-90, Safari 85-90, Skylark 80-87, Somerset 85-87, Sonoma 91-93, Spirit 80-83, Sunbird 77-80.</p> <p><b>Especificación:</b> Sin Especificación.</p>	<p><b>SKU OP-M172</b></p> 	<p><b>Aplicación:</b> L4 1.3 &gt; Fiesta 79-83.</p> <p><b>Especificación:</b> Sin Especificación.</p>
<p><b>SKU OP-M77</b></p> 	<p><b>Aplicación:</b> V8 7.4 &gt; Pickup Series C 80-00, Pickup Series K 81-00, Pickup Series R 87-91, Pickup Series V 87-91, Pickup Sierra 99-00, Pickup Silverado 99-01, Suburban Series C 80-99, Suburban Series K 92-99, Suburban Series R 87-91, Van Express 99-00, Van Savana 99-00, Van Series G 88-00, Van Series P 80-99, Van Suburban 99-99.</p> <p><b>Especificación:</b> Sin Especificación.</p>	<p><b>SKU OP-M184</b></p> 	<p><b>Aplicación:</b> V6 3.0 &gt; 4Runner 88-95, Hilux Pickup 88-95, T100 93-94.</p> <p><b>Especificación:</b> Sin Especificación.</p>
<p><b>SKU OP-M86C</b></p> 	<p><b>Aplicación:</b> L4 2.0 &gt; Ranger 83-88, L4 2.3 &gt; Capri 79-85, Granada 82-82, Ltd 83-85, Marquis 83-85, Mustang 74-85, Pinto 74-80, Ranger 83-85.</p> <p><b>Especificación:</b> Sin Especificación.</p>	<p><b>SKU OP-M198</b></p> 	<p><b>Aplicación:</b> L4 1.6 &gt; Colt 89-90, Elantra 92-95, Mirage 89-92, L4 2.0 &gt; Montacargas 92-99.</p> <p><b>Especificación:</b> Sin Especificación.</p>

<p><b>SKU</b> OP-M232</p>  <p><b>Especificación:</b> Sin Especificacion.</p>	<p><b>Aplicación:</b> L4 2.2 &gt; Accord 96-97, Cl 97-97, Oasis 96-97, Odyssey 96-97, Prelude 92-97, L4 2.3 &gt; Accord 98-02, Cl 98-99, Oasis 98-99, Odyssey 98-98.</p>	<p><b>SKU</b> OP-M317</p>  <p><b>Especificación:</b> Sin Especificacion.</p>	<p><b>Aplicación:</b> L4 2.0 &gt; Contour 98-00, Cougar 99-02, Escape 01-04, Escort 98-03, Focus 00-04, Mystique 98-00, Tribute 01-04.</p>
<p><b>SKU</b> OP-M233</p>  <p><b>Especificación:</b> Sin Especificacion.</p>	<p><b>Aplicación:</b> L4 2.4 &gt; Accord 03-08, Element 03-11, Tsx 04-08.</p>	<p><b>SKU</b> OP-M355</p>  <p><b>Especificación:</b> Sin Especificacion.</p>	<p><b>Aplicación:</b> V8 5.3 &gt; 9-7X 05-07, Ascender 05-06, Envoy 03-07, Grand Prix 05-07, Impala 06-07, Monte Carlo 06-07, Trailblazer 06-07.</p>
<p><b>SKU</b> OP-M237</p>  <p><b>Especificación:</b> Sin Especificacion.</p>	<p><b>Aplicación:</b> V6 3.3 &gt; Pathfinder 96-00, Qx4 97-00.</p>	<p><b>SKU</b> OP-M3675</p>  <p><b>Especificación:</b> Sin Especificacion.</p>	<p><b>Aplicación:</b> V6 3.5 &gt; Aura 07-08, G6 07-09, Impala 06-12, Malibu 07-12, Monte Carlo 06-08, Vue 06-10, V6 3.9 &gt; G6 06-09, Impala 06-12, Lucerne 09-10, Malibu 05-07, Montana 06-09, Monte Carlo 06-07, Relay 06-07, Terraza 06-08, Uplander 06-09.</p>
<p><b>SKU</b> OP-M247A</p>  <p><b>Especificación:</b> Sin Especificacion.</p>	<p><b>Aplicación:</b> L4 2.4 &gt; Neon 03-05, Pt Cruiser 03-09.</p>	<p><b>SKU</b> OP-M388</p>  <p><b>Especificación:</b> Sin Especificacion.</p>	<p><b>Aplicación:</b> V8 6.2 &gt; Pickup Lobo 13-13, Pickup Series F 10-16, Pickup Series F Super Duty 11-16.</p>
<p><b>SKU</b> OP-M247D</p>  <p><b>Especificación:</b> Sin Especificacion.</p>	<p><b>Aplicación:</b> L4 2.4 &gt; Pt Cruiser 01-02.</p>	<p><b>SKU</b> OP-M3905</p>  <p><b>Especificación:</b> Entrada Estrizada.</p>	<p><b>Aplicación:</b> L4 1.6 &gt; Courier 01-12, Escort 00-03, Fiesta 01-11, Ikon 01-12, Ka 01-08.</p>
<p><b>SKU</b> OP-M296</p>  <p><b>Especificación:</b> Sin Especificacion.</p>	<p><b>Aplicación:</b> V6 2.7 &gt; 300 05-08, 300C 05-10, Avenger 07-10, Charger 06-08, Cirrus 01-10, Concorde 98-04, Intrepid 98-04, Magnum 05-08, Sebring 01-10, Stratus 01-06, Vision 98-04.</p>	<p><b>SKU</b> OP-M416</p>  <p><b>Especificación:</b> Sin Especificacion.</p>	<p><b>Aplicación:</b> L4 1.4 &gt; G3 06-09, Opra 04-09.</p>

<p><b>SKU OP-M421</b></p> 	<p><b>Aplicación:</b> L4 1.1 &gt; I10 12-14.</p> <p><b>Especificación:</b> Sin Especificacion.</p>	<p><b>SKU OP-M460</b></p> 	<p><b>Aplicación:</b> L4 2.0 &gt; Clio 02-10, Fluence 10-12, Kangoo 08-12, Laguna 03-06, Megane 01-10, Scenic 01-09, Trafic 06-12.</p> <p><b>Especificación:</b> Sin Especificacion.</p>
<p><b>SKU OP-M425</b></p> 	<p><b>Aplicación:</b> L4 2.5 &gt; H100 93-04, L200 01-04.</p> <p><b>Especificación:</b> Sin Tope Para Accesorio.</p>	<p><b>SKU OP-M465</b></p> 	<p><b>Aplicación:</b> L4 1.4 &gt; 206 98-02, 207 07-06, Partner 96-96.</p> <p><b>Especificación:</b> Sin Especificacion.</p>
<p><b>SKU OP-M425A</b></p> 	<p><b>Aplicación:</b> L4 2.5 &gt; H100 93-04, L200 01-04.</p> <p><b>Especificación:</b> Con Tope Para Accesorio.</p>	<p><b>SKU OP-M467</b></p> 	<p><b>Aplicación:</b> L4 1.4 &gt; 206 98-02, 207 07-11, Partner 96-96.</p> <p><b>Especificación:</b> Con Engrane 21 Dientes.</p>
<p><b>SKU OP-M430</b></p> 	<p><b>Aplicación:</b> L4 1.5 &gt; Accent 95-02, Scoupe 93-95, Verma 03-06.</p> <p><b>Especificación:</b> Sin Especificacion.</p>	<p><b>SKU OP-M475</b></p> 	<p><b>Aplicación:</b> L4 1.8 &gt; 406 00-05, L4 2.0 &gt; 206 00-09, 307 03-10, 406 00-05, 407 04-07, 607 02-08, 807 02-07, Expert 07-13.</p> <p><b>Especificación:</b> Sin Especificacion.</p>
<p><b>SKU OP-M437</b></p> 	<p><b>Aplicación:</b> L4 1.8 &gt; Astra 00-08, Corsa 00-01, Meriva 07-08, Vectra 03-08, Zafira 02-08.</p> <p><b>Especificación:</b> Diámetro De Ciguenal Grande Con Base Para Sensor.</p>	<p><b>SKU OP-M505</b></p> 	<p><b>Aplicación:</b> V6 2.8 &gt; Eurovan 97-01, Golf 92-97, Jetta 92-04, Passat 91-96, Sharan 95-00, Transporter 96-00.</p> <p><b>Especificación:</b> Sin Especificacion.</p>
<p><b>SKU OP-M440</b></p> 	<p><b>Aplicación:</b> L4 2.0 &gt; Astra 00-08, Opra 06-08, Vectra 03-08, Zafira 02-08, L4 2.4 &gt; Astra 04-08, Vectra 04-08.</p> <p><b>Especificación:</b> Base Cadazo Ovalado.</p>	<p><b>SKU OP-M530</b></p> 	<p><b>Aplicación:</b> V6 2.7 &gt; A6 00-05, V6 2.8 &gt; A4 96-00, A6 97-01, A8 98-00, Cabrio 94-98, Passat 97-05.</p> <p><b>Especificación:</b> Sin Especificacion.</p>

**SKU OP-M550** **Aplicación:**  
L4 1.6 > Polo 04-13, Polo Adventure 04-13.



**Especificación:**  
Diseño Semioriginal.

**SKU OP-M631** **Aplicación:**  
L4 1.5 > Swift 00-11, Sx4 06-09.



**Especificación:**  
Sin Especificación.

**SKU OP-M558** **Aplicación:**  
L4 1.6 > Cooper 02-13, One 01-07.



**Especificación:**  
Con Housing.

**SKU OP-M649** **Aplicación:**  
V8 5.6 > Armada 04-14, M56 11-13, Nv2500Hd 11-14, Nv3500Hd 11-14, Pathfinder 04-12, Q70 04-14, Qx56 04-11, Qx80 14-14, Titan 04-14.



**Especificación:**  
Sin Especificación.

**SKU OP-M580** **Aplicación:**  
L4 1.2 > Polo 09-14.



**Especificación:**  
Sin Especificación.

**SKU OP-M767** **Aplicación:**  
L4 1.8 > Esteem 99-02, Sidekick 96-98, L4 2.0 > Aerio 01-03, Grand Escudo 98-03, Grand Vitara 99-03, Sx4 06-09, Tracker 99-04, Tracker Mex) 05-08, Vitara 99-04, L4 2.3 > Aerio 04-09.



**Especificación:**  
Sin Especificación.

**SKU OP-M585** **Aplicación:**  
L4 1.8 > A3 07-13, A4 08-12, A5 09-12, Alhambra 12-12, Altea 07-13, Golf 09-11, Leon 07-12, Passat 07-15, Toledo 07-09, Tl 08-14, L4 2.0 > A3 04-14, A4 05-10, A5 10-15, Beetle 11-15, Bora 06-10, Eos 06-15, Golf 06-10, Gti 06-12, Jetta 06-15, Passat 06-12, Q5 11-15, Tiguan 07-15, Tl 08-10.



**Especificación:**  
Sin Especificación.

**SKU OP-MH015A** **Aplicación:**  
L4 1.2 > City 03-05, L4 1.3 > City 03-05, Civic 06-06, Fit 02-09, L4 1.5 > City 07-11



**Especificación:**  
Sin Especificación.

**SKU OP-M593** **Aplicación:**  
L5 2.5 > Crafter 06-13, Eurovan 00-06, Transporter 96-03.



**Especificación:**  
Sin Especificación.

**SKU OP-M610** **Aplicación:**  
L4 1.8 > Cube 09-14, Tiida 07-17, Versa 07-13, L4 2.0 > Sentra 07-12, X-Trail 07-13.



**Especificación:**  
Bomba De Aceite, Para Balanizador.





(Cont.)

CARTEK	SPQ
CM21213	90-M253
CM21212	90-M250
CMA307	90-M949

DNJ	SPQ
OP638A	90-M267
OP614	90-M253
OP638	90-M250
OP1135	90-M117
OP246	90-M121
OP123	90-M123
OP622	90-M139A1
OP622A	90-M139C
OP162	90-M162
OP171A	90-M167
OP105	90-M171
OP528	90-M2010
OP151D	90-M247A
OP151C	90-M247C
OP151B	90-M247D
OP404	90-M264
OP166	90-M339
OP1169	90-M343
OP1151	90-M348
OP1163	90-M362
OP262	90-M395
OP260	90-M396
OP268	90-M398
OP954	90-M571
OP972	90-M579
OP963	90-M588
OP4163	90-M590
OP648	90-M648
OP936	90-P011-M561A
EK114	90-K199
OP967	90-K578
OP957	90-K580
OP968	90-K968
OP969	90-K969
OP212A	90-M313
OP212	90-M313A
OP917	90-M105
OP123	90-M428
OP3135	90-M367S
OP449	90-M381
OP3135	OP-M367S
OP3139	90-M353
OP939	90-K570
OP939	OP-K570
OP135	90-P010-M2104
OP523	90-M768
OP670	90-PO11-M130
OP220	90-M104
OP1156	90-M345
OP263	90-M397
OP446	90-M380
OP132	90-M921
OP638B	90-M257
OP520	90-M767
OP520	90-PO10-M767
OP520	OP-M767
OP949	90-M949
OP607A	90-PO11-M152A
OP467	90-M102
OP114	90-M199
OP958, OP909	90-M204
OP145	90-M118

(Cont.)

OP4137	90-M129
OP302	90-M139
OP948	90-M145
OP900	90-M146
OP200	90-M149
OP903	90-M160
OP4131	90-M176
OP3152	90-M188
OP4200	90-M208
OP3195A	90-M255S
OP490A	90-M268
OP951	90-M271
OP1100	90-M297
OP450	90-M298
OP223A	90-M311
OP418	90-M317
OP143	90-M341
OP157	90-M347
OP100	90-M143
OP408	90-M151
OP500	90-M158
OP1160	90-M342
OP101	90-M122
OP421	90-M128
OP400	90-M141
OP915	90-M147
OP907	90-M148
OP205	90-M150
OP300	90-M154
OP937	90-M159
OP3149	90-M177
OP4120	90-M246
OP151A	90-M247
OP4142	90-M256S
OP140	90-M296
OP130	90-M331
OP126	90-M332
OP3125	90-M55
OP3114	90-M95B
OP140	OP-M296
OP640	90-M273
OP328	90-M248
OP618A	90-M249
OP151	90-M252
OP353	90-M261
OP1140	90-M72
OP4107	90-M74
OP616B	90-M106
OP616	90-M116
OP420	90-M179
OP933	90-M185
OP1145	90-M189
OP490	90-M191
OP935	90-M203
OP332	90-M205
OP413	90-M213
OP321	90-M218
OP618	90-M222
OP270	90-M280
OP4179	90-M340
OP3175	90-M355
OP644	90-M356
OP125	90-M142
OP470	90-M193
OP609	90-M221
OP245	90-M232
OP104	90-M170
OP305	90-M173
OP945	90-M200

(Cont.)

OP411	90-M211
OP448	90-M212
OP350	90-M220
OP965	90-M242
OP126B	90-M245
OP290	90-M178
OP950	90-M184
OP940B	90-M216
OP960	90-M219
OP950	OP-M184
OP150	90-M190
OP607	90-6514
OP3115	90-M134
OP3104	90-M155
OP525	90-M169
OP634	90-M237
OP624	90-M139A
OP406	90-M140
OP406	90-M140
OP219	90-M175
OP530	90-M238
OP3165	90-M295
OP4143	90-M227
OP649	90-M649
OP635	90-M107
OP4182	90-M83
OP434	90-M103
OP228	90-M233
OP314	90-M349
OPK314	90-K349
OP402A	90-M86D
OP978	90-M975
OP627	90-M108

DYNAGEAR	SPQ
DM-385	90-M250
DM-7717	90-K570
DM-7717	OP-K570
DM-A328	90-P010-M2104
DM-7783	90-M768
DM-1045	90-PO11-M130
DM-180	90-M180
DM-437	90-M437
DM-7797	90-M935
DM-437	OP-M437
DK-7737K	90-K250
DM-301	90-M430
DM-1195	90-M767
DM-1195	90-PO10-M767
DM-1195	OP-M767
DMA-302	90-M302
DM-6322	90-M400
DM-AT300	90-M420
DM-7772	90-M425
DM-7772	OP-M425
DM-7743	90-M949
DM-258	90-PO11-M152A
DM-6325	90-M410
DM-102	90-M102
DM-143	90-M143
DM-151	90-M151
DM-158	90-M158
DM-342	90-M342
DM-122	90-M122
DM-128	90-M128
DM-141	90-M141
DM-147	90-M147
DM-148	90-M148

(Cont.)

DM-150	90-M150
DM-154	90-M154
DM-159	90-M159
DM-177	90-M177
DM-246	90-M246
DM-247	90-M247
DM-256S	90-M256S
DM-296	90-M296
DM-331	90-M331
DM-332	90-M332
DM-55	90-M55
DM-95B	90-M95B
DM-296	OP-M296
DM-273	90-M273
DM-248	90-M248
DM-249	90-M249
DM-252	90-M252
DM-261	90-M261
DM-72	90-M72
DM-74	90-M74
DM-142	90-M142
DM-193	90-M193
DM-221	90-M221
DM-232	90-M232
DM-170	90-M170
DM-173	90-M173
DM-200	90-M200
DM-211	90-M211
DM-212	90-M212
DM-220	90-M220
DM-242	90-M242
DM-245	90-M245
DM-178	90-M178
DM-184	90-M184
DM-216	90-M216
DM-219	90-M219
DM-184	OP-M184
DM-190	90-M190
DM-111	90-6514
DM-134	90-M134
DM-140	90-M140
DM-175	90-M175
DM-238	90-M238
DM-295	90-M295
DM-113	90-M113
DM-127	90-M127
DM-198	90-M198
DM-251	90-M251
DM-259	90-M259
DM-81A	90-M81A
DM-87	90-M87
DM-81A	90-M81A
DM-87	90-M87
DM-90A	90-M90A
DK-117	90-K117
DM-86C	90-M86C
DM-86C	OP-M86C
DM-114	90-M114
DM-192	90-M192
DM-68	90-M68
DM-6077	90-M500
DM-6026	90-M505
DM-62	90-M62
DM-62C	90-M62C
DM-62C	OP-M62C
DM-83	90-M83
DM-86D	90-M86D

(Cont.)

ELGIN	SPQ
EM-374	90-M253
EM-385	90-M250
EM-313	90-M313
EM-9059	90-M313A
EM-373	90-M105
EM-468	90-M428
EM-102	90-M102
EM-204	90-M204
EM-118	90-M118
EM-129	90-M129
EM-139	90-M139
EM-145	90-M145
EM-146	90-M146
EM-149	90-M149
EM-160	90-M160
EM-176	90-M176
EM-188	90-M188
EM-208	90-M208
EM-255S	90-M255S
EM-268	90-M268
EM-271	90-M271
EM-297	90-M297
EM-298	90-M298
EM-311	90-M311
EM-317	90-M317
EM-341	90-M341
EM-347	90-M347
EM-143	90-M143
EM-151	90-M151
EM-158	90-M158
EM-342	90-M342
EM-122	90-M122
EM-128	90-M128
EM-141	90-M141
EM-147	90-M147
EM-148	90-M148
EM-150	90-M150
EM-154	90-M154
EM-159	90-M159
EM-177	90-M177
EM-246	90-M246
EM-247	90-M247
EM-256S	90-M256S
EM-296	90-M296
EM-331	90-M331
EM-332	90-M332
EM-55	90-M55
EM-95B	90-M95B
EM-296	OP-M296
EM-273	90-M273
EM-248	90-M248
EM-249	90-M249
EM-252	90-M252
EM-261	90-M261
EM-72	90-M72
EM-74	90-M74
EM-106	90-M106
EM-116	90-M116
EM-179	90-M179
EM-185	90-M185
EM-189	90-M189
EM-191	90-M191
EM-203	90-M203
EM-205	90-M205
EM-213	90-M213
EM-218	90-M218
EM-222	90-M222

(Cont.)

EM-231	90-M280
EM-340	90-M340
EM-355	90-M355
EM-356	90-M356
EM-142	90-M142
EM-193	90-M193
EM-221	90-M221
EM-232	90-M232
EM-170	90-M170
EM-173	90-M173
EM-200	90-M200
EM-211	90-M211
EM-212	90-M212
EM-220	90-M220
EM-242	90-M242
EM-245	90-M245
EM-178	90-M178
EM-184	90-M184
EM-216	90-M216
EM-219	90-M219
EM-184	OP-M184
EM-190	90-M190
EM-152	90-6514
EM-155	90-M155
EM-169	90-M169
EM-237	90-M237
EM-126	90-M126
EM-96F	90-M96F
EK-137	90-K137
EK-195	90-K195
EK-196	90-K196
EK-322	90-K322
EM-295	90-M295
EM-113	90-M113
EM-127	90-M127
EM-198	90-M198
EM-251	90-M251
EM-259	90-M259
EM-81A	90-M81A
EM-87	90-M87
EM-90A	90-M90A
EK-117	90-K117
EM-86C	90-M86C
EM-86C	OP-M86C
EM-114	90-M114
EM-365	90-M365
EM-192	90-M192
EM-62C	90-M62C
EM-62C	OP-M62C
EM-83	90-M83

**MELLING**

**SPQ**

M385	90-M250
M354-367S	90-M367S
M330	90-M381
M354-367S	OP-M367S
M389	90-M768
M382	90-PO11-M130
M258	90-PO11-M152A
M275	90-M410
M538	90-M272
M272	90-M272H
M360	90-M360
M512	90-M512
M77	90-M77
M199	90-M199
M204	90-M204
M118	90-M118

(Cont.)

M129	90-M129
M139	90-M139
M145	90-M145
M146	90-M146
M149	90-M149
M160	90-M160
M176	90-M176
M188	90-M188
M208	90-M208
M255-294S	90-M255S
M268	90-M268
M271	90-M271
M297	90-M297
M298	90-M298
M311	90-M311
M317	90-M317
M341	90-M341
M347	90-M347
M143	90-M143
M151	90-M151
M158	90-M158
M342	90-M342
M122	90-M122
M128	90-M128
M141	90-M141
M147	90-M147
M148	90-M148
M150	90-M150
M154	90-M154
M159	90-M159
M177	90-M177
M246	90-M246
M247	90-M247
M256S	90-M256S
M296	90-M296
M331	90-M331
M332	90-M332
M-55	90-M55
M-95B	90-M95B
M296	OP-M296
M273	90-M273
M248	90-M248
M249	90-M249
M252	90-M252
M261	90-M261
M-72	90-M72
M-74	90-M74
M106	90-M106
M116	90-M116
M179	90-M179
M185	90-M185
M189	90-M189
M191	90-M191
M203	90-M203
M205	90-M205
M213	90-M213
M218	90-M218
M222	90-M222
M280	90-M280
M340	90-M340
M355	90-M355
M356	90-M356
M142	90-M142
M193	90-M193
M221	90-M221
M232	90-M232
M170	90-M170
M173	90-M173
M200	90-M200

(Cont.)

M211	90-M211
M212	90-M212
M220	90-M220
M242	90-M242
M245	90-M245
M178	90-M178
M184	90-M184
M216	90-M216
M219	90-M219
M184	OP-M184
M190	90-M190
M152	90-6514
M134	90-M134
M155	90-M155
M169	90-M169
M237	90-M237
M236	90-M139A
M140	90-M140
M175	90-M175
M238	90-M238
M126	90-M126
M-96F	90-M96F
K137	90-K137
K195	90-K195
K196	90-K196
K322	90-K322
M295	90-M295
M113	90-M113
M127	90-M127
M198	90-M198
M251	90-M251
M259	90-M259
M-81A	90-M81A
M-87	90-M87
M-90A	90-M90A
K117	90-K117
M-86C	90-M86C
M-86C	OP-M86C
M114	90-M114
M365	90-M365
M192	90-M192
M526	90-M424
M227	90-M227
M379	90-M649
M-68	90-M68
M316	90-M316
M-62	90-M62
M-62C	90-M62C
M-62C	OP-M62C
M-83	90-M83

**MELLING**

**SPQ**

MA21225	90-M101
MA8001	90-M421
MA8009	90-M631
MA8008	90-M873
MA21216	90-M107
MA6077	90-M500
MA6026	90-M505
MA62	90-M62
MA62C	90-M62C
MA62C	OP-M62C
MA6627	90-M460
MA6486	90-M470
MA6028	90-M593
MA83	90-M83



